

# TRAXXAS<sup>®</sup>

MANUAL DEL PROPIETARIO

# RUSTLER<sup>®</sup>

MODELO 37076-74

## VXL<sup>®</sup>

BRUSHLESS

# STAMPEDE<sup>®</sup>

MODELO 36076-74

## VXL<sup>®</sup>

BRUSHLESS

# BANDIT<sup>®</sup>

MODELO 24076-74

## VXL<sup>®</sup>

BRUSHLESS

# Velineon<sup>™</sup>

SISTEMA DE POTENCIA EXTREMO SIN ESCOBILLAS

- 3 ANTES DE CONTINUAR
- 4 PRECAUCIONES DE SEGURIDAD
- 7 HERRAMIENTAS, SUMINISTROS Y EQUIPO REQUERIDO
- 8 DESCRIPCIÓN GENERAL DEL RUSTLER VXL
- 9 DESCRIPCIÓN GENERAL DEL STAMPEDE VXL
- 10 DESCRIPCIÓN GENERAL DEL BANDIT VXL
- 11 INICIO RÁPIDO: PÓNGASE EN MARCHA
- 12 RADIO TRAXXAS TQi Y SISTEMA DE POTENCIA VELINEON
- 20 AJUSTE DEL CONTROL DE VELOCIDAD ELECTRÓNICO
- 22 CÓMO CONDUCIR SU MODELO
- 24 AJUSTES DE SINTONIZACIÓN BÁSICOS
- 26 MANTENIMIENTO DE SU MODELO
- 27 AJUSTES DE SINTONIZACIÓN AVANZADOS
- 28 GUÍA DE SINCRONIZACIÓN AVANZADA TQi

Gracias por adquirir el modelo eléctrico de Traxxas equipado con el nuevo sistema de potencia sin escobillas Velineon®. Este manual describe la camioneta de carrera Rustler® VXL Stadium, el buggy Bandit™ VXL y la camioneta monster Stampede® VXL. El sistema de potencia Velineon le permitirá experimentar lo mejor que la tecnología de motores sin escobilla puede ofrecer. Increíble velocidad, operación eficiente, tiempos prolongados de funcionamiento y poco mantenimiento son solo algunos de los beneficios. Cualquiera sea el modelo que haya seleccionado, estamos seguros de que encontrará el rendimiento de alta velocidad que busca en un producto duradero.

Este manual incluye las instrucciones necesarias para operar y mantener su modelo, y así disfrutarlo durante años. Queremos que se sienta seguro de que posee uno de los modelos con mejor rendimiento del mercado y que está respaldado por un equipo de profesionales que apunta a ofrecer el nivel más alto de soporte de fábrica posible. Los modelos Traxxas representan una experiencia de total rendimiento y satisfacción, no solo con su modelo, sino con la compañía que los respalda.

Sabemos que desea poner su modelo en la carretera en este instante, pero es importante que se tome unos minutos para leer el Manual del propietario. Este manual incluye todos los procedimientos de ajuste y operación que le permitirán alcanzar el máximo potencial de rendimiento que los ingenieros de Traxxas diseñaron para su modelo. Asegúrese de leer y seguir las precauciones y advertencias que aparecen en este manual y en todas las etiquetas de su modelo. Sirven para enseñarle cómo operar el modelo de forma segura y lograr el mejor rendimiento y la máxima durabilidad.

**Aunque sea un aficionado experimentado de modelos por radio control, es importante que lea este manual y siga los procedimientos incluidos en él.**

#### Conformidad con la FCC

El presente dispositivo contiene un módulo que cumple con los límites para un dispositivo digital Clase B, según se describe en la Parte 15 de las normas de la FCC (Federal Communications Commission, Comisión Federal de Comunicaciones). Su operación se encuentra sujeta a las siguientes dos condiciones: 1) Este dispositivo no puede causar interferencias dañinas y (2) este dispositivo debe aceptar cualquier interferencia recibida, incluidas interferencias que puedan causar un funcionamiento no deseado.

Los límites de un dispositivo Clase B se encuentran diseñados para ofrecer protección razonable contra interferencias dañinas en ambientes residenciales. Este producto genera, usa y puede irradiar ondas de radiofrecuencia y, si no se lo opera de acuerdo con las instrucciones, puede causar interferencia dañina para las radiocomunicaciones. Se informa al usuario que los cambios y modificaciones que no hayan sido expresamente aprobados por los organismos pertinentes anularán la autoridad del usuario de usar el equipo.

#### Canada, Industry Canada (IC)

Este equipo digital clase B cumple con las normas canadienses ICES-003 y RSS-210. Este dispositivo cumple con las normas exentas de licencia de Industry Canada. Su operación se encuentra sujeta a las siguientes dos condiciones: Este dispositivo podría no causar interferencia, y debe aceptar cualquier interferencia, incluida la que pueda causar el funcionamiento no deseado del dispositivo.

#### Declaración sobre exposición a la radiofrecuencia (RF)

Este equipo cumple con los límites de exposición a la radiofrecuencia establecidos por la FCC y la Industry Canada para un entorno en el que no hay control. Este equipo se debe instalar y se debe operar a una distancia de 20 cm, como mínimo, entre el radiador y usted o cualquier espectador, y no se debe colocar ni operar conjuntamente con cualquier otra antena o transmisor.

Frecuencia de operación: 2414~2453 MHz

Potencia máxima de radiofrecuencia: Potencia máxima de pico 9.7 dBm

#### Soporte de Traxxas

El equipo de soporte de Traxxas lo acompaña en todo momento. Consulte la siguiente página para obtener información sobre cómo contactarnos y las opciones de soporte que ofrecemos.



#### Inicio rápido

Este manual incluye un enlace de inicio rápido que describe los procedimientos necesarios para poner en marcha su modelo en el menor tiempo posible. Si es un aficionado experimentado de modelos por radio control, le serán útiles y podrá ponerlos en práctica rápidamente. Asegúrese de leer el resto del manual para aprender acerca de los procedimientos importantes de seguridad, mantenimiento y ajuste. Para comenzar, vaya a la página 11.



Una vez más, gracias por elegir Traxxas. Nos esforzamos día a día para garantizar que obtenga el más alto nivel de satisfacción al cliente posible. Realmente queremos que disfrute de su nuevo modelo.

#### CÓMO REGISTRAR SU MODELO

Para darle un mejor servicio como cliente, dentro de los 10 días posteriores a la compra, registre su producto en línea en [Traxxas.com/register](https://www.traxxas.com/register).

[Traxxas.com/register](https://www.traxxas.com/register)

Lea detenidamente y siga todas las instrucciones que se incluyen en este y en cualquier material adjunto para evitar daños graves en su modelo. El incumplimiento de estas instrucciones se considerará abuso o negligencia.

Antes de utilizar su modelo, consulte todo el manual y revise su modelo detenidamente. Si, por algún motivo, considera que no es lo que desea, no continúe de ninguna forma. **Su distribuidor no puede aceptar de ninguna manera un modelo para devolución o cambio si este se ha puesto en marcha.**

### ADVERTENCIA, CONSEJOS ÚTILES Y REFERENCIAS CRUZADAS

En este manual encontrará advertencias y consejos útiles identificados con los siguientes íconos. ¡Léalos!



Una advertencia importante acerca de la seguridad personal o de cómo evitar dañar su modelo y los componentes relacionados.



Consejo especial de Traxxas para facilitar las cosas y lograr mayor diversión.



Lo remite a una página con un tema relacionado.

### SOPORTE

Si tiene preguntas acerca de su modelo o su funcionamiento, llame a la línea gratuita del Soporte técnico de Traxxas: **1-888-TRAXXAS (1-888-872-9927)\***

El soporte técnico está disponible los 7 días de la semana, de 8:30 a. m. a 9:00 p. m., horario central. La asistencia técnica también está disponible en [Traxxas.com/support](https://Traxxas.com/support). También puede enviar sus preguntas por correo electrónico al equipo de soporte técnico a [support@Traxxas.com](mailto:support@Traxxas.com). Únase a miles de miembros registrados en nuestra comunidad en línea en [Traxxas.com](https://Traxxas.com).

Traxxas ofrece un centro de reparación en el lugar con servicio de mantenimiento integral para satisfacer todas sus necesidades de servicio de Traxxas. El mantenimiento y los repuestos pueden adquirirse directamente de Traxxas, telefónicamente o en línea, en [Traxxas.com](https://Traxxas.com). Puede ahorrar tiempo y gastos de envío y manipulación si adquiere los repuestos de su distribuidor local.

No dude en contactarnos para comunicarnos cualquier necesidad de soporte que tenga sobre los productos. Queremos que esté totalmente satisfecho con su nuevo modelo!

Traxxas  
6250 Traxxas Way  
McKinney, TX 75070  
Teléfono: 972-549-3000  
Línea gratuita 1-888-TRAXXAS

Internet  
[Traxxas.com](https://Traxxas.com)  
Correo electrónico:  
[support@Traxxas.com](mailto:support@Traxxas.com)

Contenido completo ©2022 Traxxas. Traxxas, Ready-To-Race, Ready-To-Win, Rustler, Bandit, Stampede, Velineon y ProGraphix son marcas comerciales o marcas registradas de Traxxas. Otros nombres comerciales o marcas pertenecen a sus respectivos dueños y se usan exclusivamente para fines de identificación. Queda prohibida la reproducción o distribución total o parcial de este manual por cualquier medio impreso o electrónico sin el consentimiento expreso y por escrito de Traxxas. Las especificaciones están sujetas a cambio sin aviso previo.

\*La línea de soporte gratuita está disponible solo para residentes de los EE. UU.



Todas las instrucciones y precauciones descritas en este manual deben seguirse estrictamente para garantizar el funcionamiento seguro del modelo.



Este modelo no está diseñado para ser utilizado por menores de 14 años sin la supervisión de un adulto responsable e informado. La elección del engranaje y de la batería (consulte la sección Baterías de LiPo, derecha) afecta el nivel de capacidad del modelo. Consulte el siguiente cuadro.



Engranaje: Piñón estándar  
Batería: 6-Cell NiMH  
Voltaje\*: 7.2V  
mAh: 3000+Mah



Engranaje: Piñón opcional  
Batería: 7-Cell NiMH  
Voltaje\*: 8.4V  
mAh: 4000+Mah



Engranaje: Engranaje opcional  
Batería: 3S 20C LiPo  
Voltaje\*: 11.1V  
mAh: 4000+ mAh



Engranaje: Engranaje opcional  
Batería: 3S 20C LiPo  
Voltaje\*: 11.1V  
mAh: 8000 mAh

\*Nominal

Consulte el cuadro de engranajes de la página 25 para obtener más información.



Todos en Traxxas deseamos que disfrute de su nuevo modelo de manera segura. Utilice el modelo de manera razonable y con cuidado, y será emocionante, seguro y divertido para usted y para los que lo rodean. Si el modelo no se utiliza de una manera segura y responsable, puede ocasionar daños a la propiedad y lesiones graves. Se deben seguir estrictamente las precauciones descritas en este manual para garantizar el funcionamiento seguro. Debe supervisar el seguimiento de las instrucciones y el cumplimiento de las precauciones.

### Puntos importantes para recordar

- Su modelo no debe utilizarse en carreteras públicas o áreas congestionadas en donde su funcionamiento puede entrar en conflicto o molestar a los peatones o al tráfico vehicular.
- Nunca, bajo ninguna circunstancia, utilice el modelo entre multitudes de gente. Su modelo es muy rápido y puede provocar lesiones si choca contra alguien.
- Debido a que su modelo está controlado por radio, está sujeto a la interferencia radial de varias fuentes que están fuera de su control. Debido a que la interferencia radial puede provocar pérdidas momentáneas del control radial, siempre permita que haya un margen seguro en todas las direcciones alrededor del modelo para prevenir choques.
- El motor, la batería y el control de velocidad pueden calentarse durante el uso. Sea cuidadoso para evitar quemarse.
- No utilice su modelo de noche o en cualquier momento en los que su línea de visión al modelo pueda obstruirse o se disminuya.
- Lo más importante es que utilice el sentido común en todo momento.

### Control de velocidad

El control de velocidad electrónico (ESC) de su modelo es un dispositivo electrónico extremadamente poderoso capaz de liberar alta tensión. Siga estas precauciones cuidadosamente para evitar daños al control de velocidad o a otros componentes.

- **Desconecte la batería:** Siempre desconecte la batería o las baterías del control de velocidad cuando no lo utilice.
- **Aísle los cables:** Siempre aisle los cables expuestos con una cinta aislante adhesiva para evitar cortocircuitos.

- **Encienda primero el transmisor:** Encienda el transmisor antes de encender el control de velocidad para evitar el funcionamiento descontrolado o errático.
- **Evite que se quemé:** El ESC y el motor pueden calentarse demasiado durante el uso, por lo tanto, no los toque hasta que se enfríen. Suministre el flujo de aire adecuado para permitir la refrigeración.
- **Utilice los conectores de repuesto instalados de fábrica:** No cambie los conectores de la batería o del motor. El cableado incorrecto puede causar que el ESC se quemé o se dañe. Observe que los controles de velocidad modificados pueden estar sujetos a un pago para volver a cablearlos cuando se regresen para obtener servicio.
- **Sin voltaje inverso:** El ESC no está protegido contra el voltaje de polaridad inverso.
- **Sin diodos Schottky:** Los diodos Schottky externos no son compatibles con los controles de velocidad inversos. Utilizar un diodo Schottky con su control de velocidad Traxxas dañará el ESC y anulará la garantía de 30 días.
- **Siempre cumpla con los límites mínimos y máximos del control de velocidad como se establece en la tabla de especificaciones en el Manual del usuario.** Si su ESC funciona con dos baterías, no mezcle los tipos ni las capacidades de las baterías. Utilice el mismo voltaje y la misma capacidad para ambas baterías. La utilización de paquetes de baterías que no coinciden podría dañar las baterías y el control de velocidad electrónico.

### Cómo reciclar las baterías Traxxas Power Cell NiMH

Traxxas recomienda firmemente reciclar las baterías NiMH Power Cell una vez que alcancen el final de su vida útil. No deseche las baterías en la basura. Todos los conjuntos de baterías NiMH Power Cell incluyen el ícono de RBRC (Corporación de reciclado de baterías recargables) que indica que son reciclables. Para encontrar un centro de reciclaje cerca de su domicilio, pregunte a su distribuidor local o ingrese a [www.call2recycle.org](http://www.call2recycle.org).



## ¡ADVERTENCIA! ¡PRECAUCIÓN! ¡PELIGRO!

**RIESGO DE INCENDIO!** Su modelo es compatible con baterías de LiPo. El proceso de carga y descarga de las baterías puede causar incendio, explosión, lesiones graves y daños en la propiedad si no se realiza según las instrucciones del fabricante. Además, las baterías de polímero de litio (LiPo) representan un riesgo GRAVE de incendio si no se manipulan adecuadamente según las instrucciones y requieren cuidados y procedimientos de manejo especiales para el funcionamiento seguro y duradero. Antes de usar, lea y siga todas las instrucciones, advertencias y precauciones del fabricante. Las baterías LiPo solo deben utilizarlas los usuarios avanzados que conocen los riesgos asociados con el uso de las baterías LiPo. Traxxas no recomienda que ningún menor de 18 años las utilice o manipule sin la supervisión de un adulto responsable y con conocimiento de los riesgos. Deshágase de las baterías agotadas de acuerdo con las instrucciones.

### Advertencias importantes para usuarios de baterías de polímero de litio (LiPo):

- Su modelo es compatible con baterías de LiPo. Las baterías LiPo tienen un umbral seguro de voltaje de descarga mínimo que no debe ser excedido. El control de velocidad electrónico está equipado con Detección de bajo voltaje integrada que alerta al conductor cuando las baterías LiPo alcanzan su umbral de voltaje (de descarga) mínimo. Es la responsabilidad del conductor detenerse de inmediato para evitar que la batería se descargue por debajo del umbral mínimo seguro.
- La detección de bajo voltaje en el control de velocidad es solo una parte de un plan integral para utilizar la batería LiPo de manera segura. Es importante para usted, el usuario, seguir todas las otras instrucciones suministradas por el fabricante de la batería y el fabricante del cargador para cargar, utilizar y almacenar de manera segura las baterías LiPo. Asegúrese de comprender cómo utilizar las baterías LiPo. Si tiene preguntas sobre el uso de las baterías de LiPo, consulte con su distribuidor local más próximo o comuníquese con el fabricante de baterías. Como recordatorio, todas las baterías se deben reciclar al finalizar su ciclo de vida útil.



- SOLO utilice un cargador Traxxas iD para cargar las baterías Traxxas iD. SOLO utilice un cargador balanceador de polímeros de litio (LiPo) con un puerto adaptador de balanceador para cargar baterías de LiPo. Nunca use cargadores ni modos de carga NiMH o NiCad para cargar las baterías de LiPo. NO cargue baterías de LiPo con un cargador de NiMH solamente. El uso de un cargador o modo de carga NiMH o NiCad dañará las baterías de LiPo y puede causar un incendio, lesión personal o daño a la propiedad.
- Nunca cargue los paquetes de baterías de LiPo en serie o en paralelo. La carga de las baterías en serie o en paralelo puede tener como resultado un reconocimiento incorrecto de las celdas del cargador o un índice de carga incorrecto, lo que puede ocasionar sobrecarga, desequilibrio o daño de las celdas, e incendio.
- SIEMPRE inspeccione cuidadosamente las baterías LiPo antes de la carga. Busque cualquier cable o conector suelto, aislamiento dañado de los cables, embalaje dañado de las celdas, daños por impacto, pérdidas de líquidos, hinchazón (un signo de daño interno), deformidad de las celdas, etiquetas faltantes o cualquier otro daño o irregularidad. Si observa cualquiera de las condiciones anteriores, no cargue ni use la batería. Siga las instrucciones de eliminación que se incluyen con su batería para desechar esta de manera adecuada y segura.
- No almacene ni cargue baterías LiPo con o cerca de otras baterías o paquetes de baterías de ningún tipo, incluidas otras baterías LiPo.
- Almacene y traslade las baterías LiPo en un lugar fresco y seco. No almacene la luz solar directa. No permita que la temperatura de almacenamiento supere los 140 °F o 60 °C, como en el baúl de un vehículo, ya que las celdas podrían dañarse y producir riesgo de incendio.
- NO desarme las baterías o celdas de LiPo.
- No trate de construir su propio paquete de baterías LiPo con celdas sueltas.

(continuada de la página anterior)

**Precauciones y advertencias sobre la carga y el manejo para para todos los tipos de baterías:**

- ANTES de la carga, SIEMPRE confirme que los ajustes del cargador coincidan exactamente con el tipo (composición química), las especificaciones y la configuración de la batería que se cargará. NO exceda el índice de carga máximo recomendado por el fabricante.
- NO intente cargar baterías no recargables (peligro de explosión), baterías que tienen un circuito de carga interno o un circuito de protección, baterías cuya configuración de fábrica original ha sido alterada, o baterías con etiquetas ilegibles o sin etiquetas impiden identificar correctamente el tipo de batería y las especificaciones. SIEMPRE utilice un cargador Traxxas iD para cargar las baterías Traxxas iD. NO use un cargador que no sea de Traxxas para cargar baterías Traxxas iD. No es recomendable, pero si decide usar un cargador o batería que no es de Traxxas, lea y siga todas las instrucciones y advertencias del fabricante.
- NO exceda el índice de carga máximo recomendado por el fabricante de la batería.
- NO permita que los contactos expuestos de la batería o los cables se toquen entre sí. Esto provocará cortocircuitos en la batería y creará riesgo de incendio.
- Durante la carga o descarga, SIEMPRE coloque la batería (todos los tipos de baterías) en un contenedor ignífugo/contra incendio y sobre una superficie no inflamable, como hormigón.
- No cargue las baterías dentro de un automóvil. No cargue las baterías mientras esté manejando un automóvil.
- NUNCA cargue baterías sobre madera, paño, tela o sobre cualquier otro material inflamable.
- SIEMPRE cargue baterías en un área bien ventilada.
- QUITE elementos inflamables o materiales combustibles del área de carga.
- SIEMPRE supervise el cargador y la batería durante la carga, descarga o cualquier momento en el que el cargador esté ACTIVADO con una batería conectada. Si hay cualquier indicación de mal funcionamiento, o en caso de una emergencia, desenchufe el cargador del tomacorrientes y quite la batería del cargador.
- NO opere el cargador en un espacio saturado ni coloque objetos sobre la parte superior del cargador o batería.
- Si se daña la batería o una célula de la batería de alguna forma, NO cargue, descargue ni utilice la batería.
- Procure tener un extintor de incendios Clase D en caso de incendio.
- NO desarme, aplaste, genere cortocircuitos o exponga las baterías o células a llamas o cualquier otra fuente de ignición. Se pueden emitir materiales tóxicos. Si se produce un contacto con los ojos o la piel, enjuague con agua.
- Si nota que la batería está caliente al tacto durante el proceso de carga (temperatura superior a 110°F / 43°C), suspenda la carga de inmediato y desconecte la batería del cargador.
- Deje enfriar la batería entre acciones (antes de cargarla).
- SIEMPRE desenchufe el cargador y desconecte la batería en caso de no utilizarla.
- SIEMPRE desconecte la batería del control de velocidad electrónico cuando el modelo no se utilice y cuando se almacene o transporte.
- NO desarme el cargador.
- QUITE la batería de su modelo o dispositivo antes de la carga.
- NO exponga el cargador al agua o la humedad.
- SIEMPRE almacene paquetes de baterías de forma segura fuera del alcance de los niños y las mascotas. Los niños deben contar con la supervisión de un adulto responsable cuando cargan y manipulan las baterías.
- Las baterías de níquel e hidruro metálico (NiMH) deben reciclarse o desecharse de manera adecuada.
- SIEMPRE actúe con precaución y sea sensato en todo momento.

## HERRAMIENTAS, REPUESTOS, Y EQUIPO REQUERIDO

Su modelo viene con un conjunto de herramientas métricas de especialidad. Necesitará adquirir otros artículos, disponibles a través de su distribuidor, para manejar y mantener su modelo.

### HERRAMIENTAS Y EQUIPO SUMINISTRADOS



Llave Allen de 2.5 mm



Llave Allen de 2.0 mm



Llave Allen de 1.5 mm



Llave para ajustar  
tensores



Llave de cuatro  
terminales



Llave cruz



Engranaje de piñón opcional  
consulte la página 27



Pistones para amortiguador y  
separadores de precarga  
(en árbol de piezas) ver página 24



Ganchos de carrocería

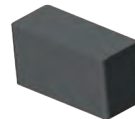

Bloque de separador  
de espuma

### EQUIPO REQUERIDO

(SE VENDE POR SEPARADO)



Paquete de baterías de 6 o 7 celdas de  
NiMH o pack de baterías LiPo 2S con  
conector de alta tensión Traxxas\*



Cargador de batería\*



4 Baterías  
AA alcalinas

*Traxxas recomienda baterías y cargadores Traxxas ID genuinos para una carga más segura, un mejor rendimiento y una mayor vida útil de la batería.*



Para obtener más información sobre baterías, consulte *Utilice la batería correcta* en la página 15.



#### Equipo recomendado

Estos artículos no son necesarios para el manejo de su modelo, pero es una buena idea incluirlos en cualquier caja de herramientas de R/C:

- Gafas de seguridad
- Pegamento para neumáticos Ultra Premium de Traxxas, n.º de pieza 6468 (pegamento de CA)
- Escalpelo
- Alicates o pinzas de punta de aguja
- Destornillador Phillips
- Soldador

\*Los tipos de cargador y batería están sujetos a cambio y pueden diferir de las imágenes. †La selección de engranajes varía con el modelo

# DESCRIPCIÓN GENERAL DEL RUSTLER VXL

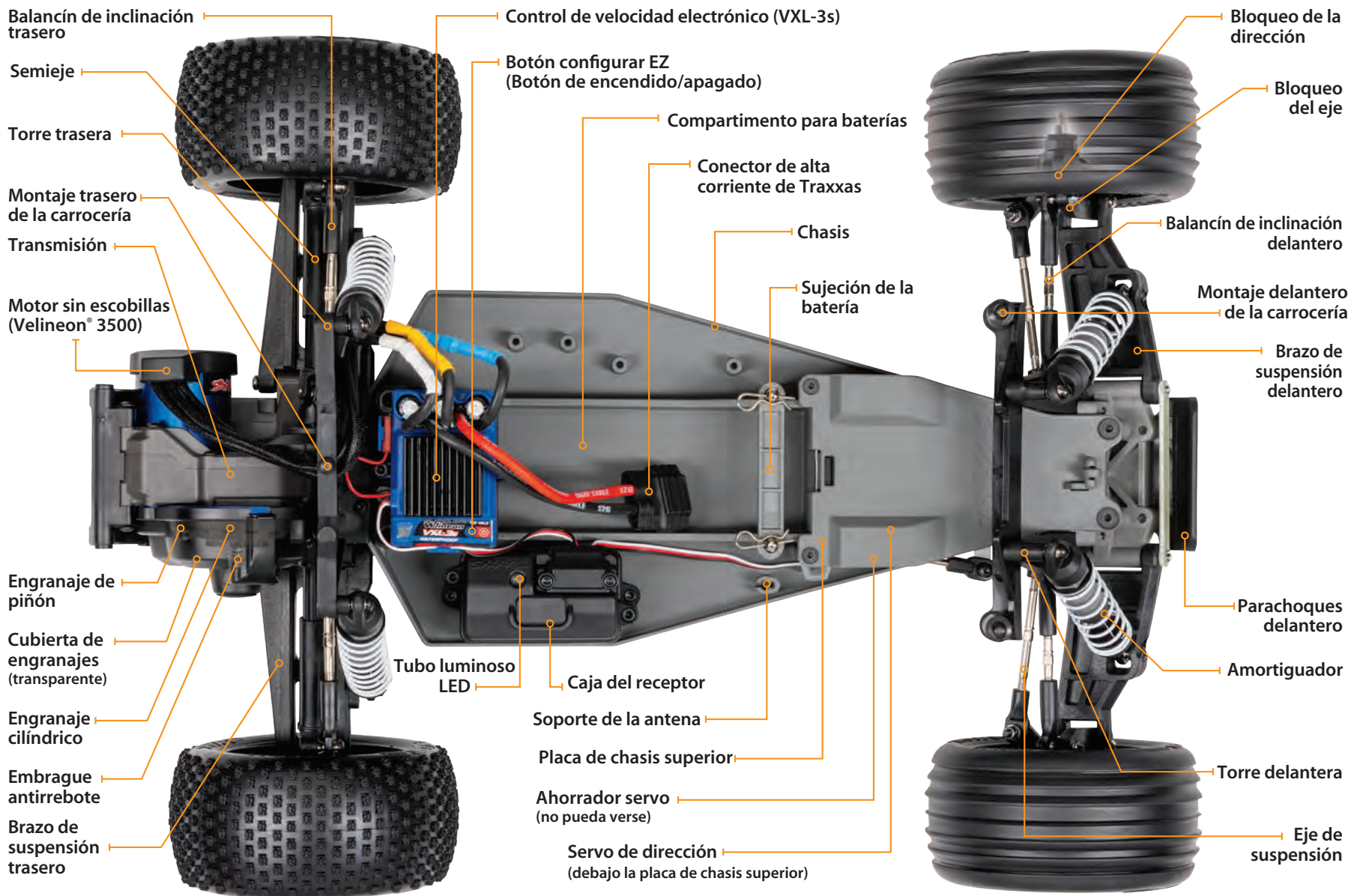



# DESCRIPCIÓN GENERAL DEL STAMPEDE VXL

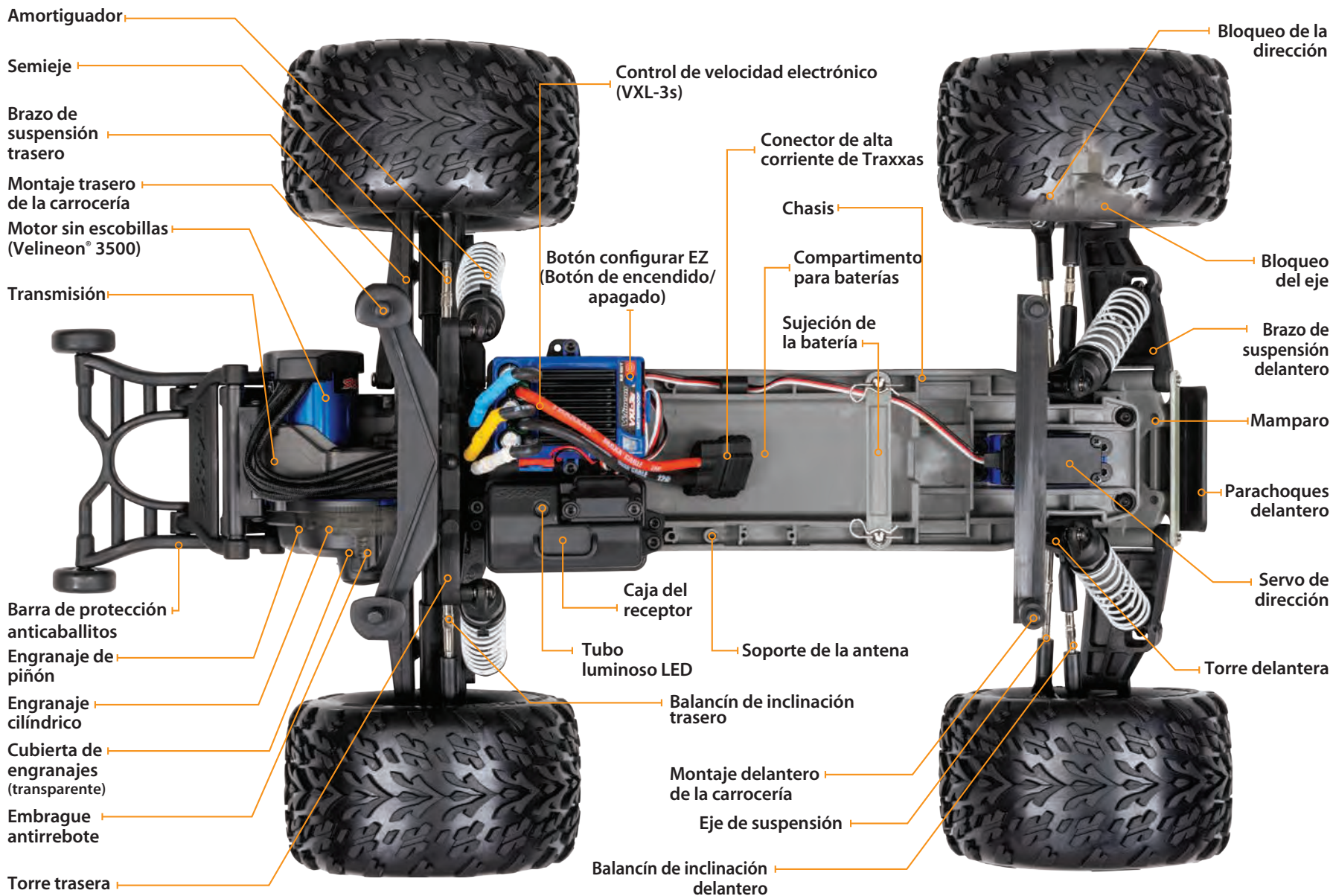

# DESCRIPCIÓN GENERAL DEL BANDIT VXL

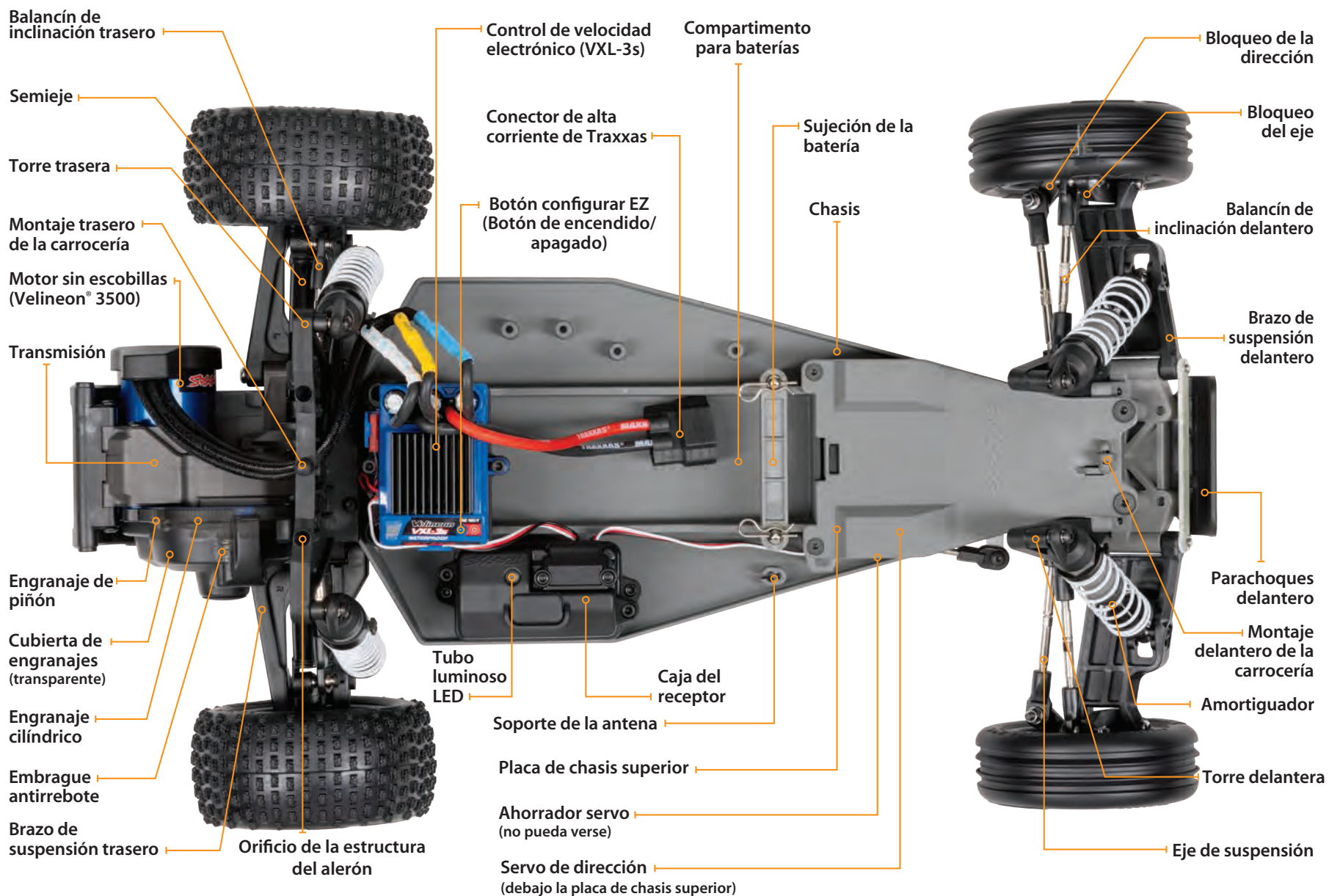

## INICIO RÁPIDO: PÓNGASE EN MARCHA

La siguiente guía es una descripción general de los procedimientos para hacer funcionar su modelo. Busque el logotipo de Inicio rápido en las esquinas inferiores de las páginas de Inicio rápido.

**1. Lea las precauciones de seguridad de la página 4-6**

Por su propia seguridad, comprenda que el descuido y el mal uso pueden provocar lesiones personales.

**6. Verificar el funcionamiento del servo • Ver página 18**

Asegúrese de que el servo de dirección funcione correctamente.

**2. Carga del paquete de baterías • Ver página 15**

Su modelo requiere un paquete de baterías y un cargador compatible (no incluida). Nunca utilice un cargador de níquel y hidruro metálico (NiMH) o níquel cadmio (NiCad) para cargar las baterías polímero de litio (LiPo).

**7. Encender el sistema de radio • Ver página 18**

Siga este procedimiento para asegurarse de que el sistema de radio funciona correctamente a cierta distancia y que no hay interferencias de fuentes externas.

**3. Instalar las baterías en el transmisor • Ver página 15**

El transmisor requiere 4 baterías alcalinas AA (vendido por separado).

**8. Destacar su modelo • Ver página 12**

Aplique otras calcomanías si así lo desea.

**4. Instalar las baterías en el modelo • Ver página 16**

Su modelo requiere un paquete de baterías completamente cargados (no incluida).

**9. Conducir su modelo • Ver página 22**

Sugerencias de conducción y ajuste para su modelo.

**5. Encender el sistema de radio • Ver página 17**

Acostúmbrase a encender el transmisor primero y apagarlo por último.

**10. Realizar el mantenimiento a su modelo • Ver página 26**

Siga estos pasos importantes para mantener el rendimiento de su modelo y conservarlo en excelentes condiciones de funcionamiento.



La Guía de inicio rápido no pretende reemplazar todas las instrucciones de funcionamiento que se incluyen en este manual. Lea este manual completo para obtener instrucciones sobre el uso y mantenimiento adecuado de su modelo.





## Aplicación de calcomanías

Las principales calcomanías de su modelo se aplicaron en la fábrica. Las calcomanías están impresas en autoadhesivo transparente Mylar y troqueladas para poder quitarlas con facilidad. Utilice un escalpelo para levantar la punta de la calcomanía y despegarla del papel de la parte trasera.

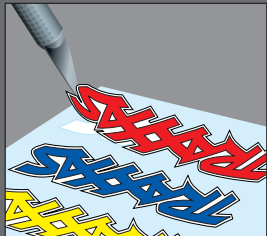

Para colocar las calcomanías, pegue un extremo y mantenga el otro arriba, deslice el dedo gradualmente por el resto de la calcomanía para pegarla. Esto evitará que se formen burbujas de aire. Si pega ambos extremos y luego intenta alisar la calcomanía quedarán burbujas de aire. Observe las fotos de la caja para encontrar referencias de la aplicación de calcomanías.

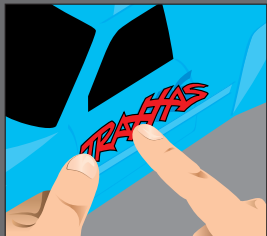

## INTRODUCCIÓN

Su modelo incluye el transmisor más reciente Traxxas TQi de 2.4 GHz con la memoria del modelo Traxxas Link™. El diseño del transmisor fácil de usar brinda diversión de conducción instantánea para los nuevos aficionados de modelos por radio control, y también ofrece una variedad completa de características de funciones de ajuste de nivel profesional para usuarios avanzados o para cualquier persona interesada en experimentar el rendimiento de este modelo. Los canales del acelerador y de dirección ofrecen ajustes exponenciales, de final de recorrido y de subniveles. También incluye velocidad doble de dirección y frenado. Muchas de las características del siguiente nivel se controlan por una perilla multifunción, que puede programarse para controlar una serie de funciones. Las instrucciones detalladas (página 28) y el árbol de menú (página 31) que se incluyen en este manual lo ayudarán a comprender y utilizar las funciones avanzadas del nuevo sistema de radio TQi. Para obtener información adicional y videos explicativos, visite [Traxxas.com](http://Traxxas.com).

## TERMINOLOGÍA DEL SISTEMA DE RADIO Y POTENCIA

Tómese un momento y familiarícese con estos términos del sistema de radio y potencia. Se utilizarán en todo el manual. En la página 28 comienza una explicación detallada de la terminología avanzada y las características del nuevo sistema de radio.

**Espectro ensanchado de 2.4 GHz:** Este modelo está equipado con la tecnología de radio control más reciente. A diferencia de los sistemas de AM y FM que requieren cristales de frecuencia y tienden a tener problemas de frecuencia, el sistema TQi selecciona automáticamente y se bloquea en una frecuencia abierta, además de ofrecer una resistencia superior a la interferencia y las fallas técnicas.

**BEC (circuito eliminador de batería):** El BEC puede estar en el receptor o en el ESC. Este circuito permite encender el receptor y los servos mediante las baterías en un modelo electrónico. Esto elimina la necesidad de tener un paquete de 4 baterías AA aparte para encender el equipo de radio.

**Motor sin escobillas:** El motor sin escobillas de CC reemplaza el conmutador tradicional del motor con escobillas y la distribución de las escobillas con un sistema electrónico inteligente que activa las bobinas electromagnéticas en secuencia para accionar la rotación. Al contrario del motor con escobillas, el motor sin escobillas tiene las bobinas en el perímetro del motor y los imanes están montados en el eje del rotor giratorio.

**Efecto de posicionamiento preferencial:** Es una condición normalmente asociada a los motores sin escobilla. Generalmente se trata de una leve intermitencia al acelerar tras haber parado. Ocurre durante un período muy corto cuando las señales del control de velocidad electrónico y el motor se sincronizan. El control de velocidad electrónico del VXL-3s se ha optimizado para eliminar el efecto de posicionamiento preferencial casi por completo.

**Corriente:** La corriente es una medida de flujo de potencia a través de sistemas electrónicos que, generalmente, se mide en amperios. Si se compara un cable con una manguera de jardín, la corriente es una medida de cuánta agua fluye por la manguera.

**ESC (control de velocidad electrónico):** Un control de velocidad electrónico es el motor electrónico dentro del modelo. El control de velocidad electrónico del VXL-3s utiliza un circuito avanzado para proporcionar un control de aceleración preciso, digital y proporcional. Los controles de velocidad electrónicos utilizan una potencia más eficaz que los controles mecánicos de velocidad, de manera que las baterías duran más tiempo. Un control de velocidad electrónico también tiene un circuito que evita la pérdida de control de dirección y aceleración a medida que las baterías se descargan.

**Banda de frecuencia:** La frecuencia de radio que utiliza el transmisor para enviar señales a su modelo. Este modelo funciona en un espectro ensanchado de secuencia directa de 2.4 GHz.

**Clasificación kV:** Los motores sin escobillas suelen clasificarse por su número de kV. La clasificación kV equivale a los rpm del motor sin carga de 1 voltio. El kV aumenta a medida que disminuye la cantidad de vueltas de cables en el motor. A medida que el kV aumenta, la corriente que fluye por el sistema electrónico también aumenta. El motor Velineon 3500 es un motor de 3500 kV optimizado para lograr mayor velocidad y eficiencia en modelos livianos a escala 1:10.

**LiPo:** Abreviatura de polímero de litio. El paquete de baterías de LiPo recargables son conocidas por su composición química especial que permite el manejo de densidad energética y corriente extremadamente altas en un tamaño compacto. Estas baterías tienen un alto rendimiento que requieren cuidado y manejo especial. Solo deben utilizarlas usuarios avanzados.

**mAh:** Abreviatura de miliamperios por hora. Una medida de capacidad de las baterías. Cuanto mayor sea el número, mayor será la duración de la batería entre recargas.

**Posición neutral:** La posición vertical que busca el servo cuando los controles del transmisor se encuentran en la configuración neutral.

**NiCad:** Abreviatura de níquel cadmio. El paquete de recarga original, las baterías de NiCad tienen un manejo de corriente muy alta y capacidad alta, y pueden durar hasta 1000 ciclos de carga. Los buenos procedimientos de carga son necesarios para reducir la posibilidad de desarrollar un efecto "memoria" y tiempos de funcionamiento más cortos.

**NiMH:** Abreviatura de níquel e hidruro metálico. Las baterías de NiMH recargables ofrecen un manejo de corriente alta y mucha más resistencia al efecto "memoria". Las baterías de NiMH suelen permitir una mayor capacidad que las baterías de NiCad. Pueden durar hasta 500 ciclos de carga. Se requiere un cargador de detección pico diseñado para baterías de NiMH para lograr un rendimiento óptimo.

**Receptor:** La unidad de radio dentro del modelo que recibe las señales del transmisor y las envía a los servos.

**Resistencia:** En un sentido eléctrico, la resistencia es una medida de cómo un objeto resiste u obstruye el flujo de corriente que lo atraviesa. Cuando se restringe el flujo, la energía se convierte en calor y se pierde. El sistema de potencia Velineon está optimizado para reducir la resistencia eléctrica y el calor resultante que consume energía.

**Rotor:** El rotor es el eje principal del motor sin escobillas. En un motor sin escobillas, los imanes se montan en el rotor y las bobinas electromagnéticas se ubican dentro del compartimento del motor.

**Con sensor:** Con sensor se refiere al tipo de motor sin escobillas que utiliza un sensor interno en el motor para enviar nuevamente la información de posición del rotor al control de velocidad electrónico. El control de velocidad electrónico del VXL-3s puede utilizar motores con sensores cuando las aplicaciones se benefician de ellos (por ejemplo, algunas clases de carrera sancionadas).

**Sin sensor:** Sin sensor se refiere a un motor sin escobillas que utiliza instrucciones avanzadas desde un control de velocidad electrónico para brindar un funcionamiento suave. No se requieren cables ni sensores para motor adicionales. El control de velocidad electrónico del VXL-3s está optimizado para lograr un control suave y sin sensores.

**Servo:** La unidad de motor pequeño en su modelo que acciona el mecanismo de dirección.

**Lengüetas de soldadura:** Contactos externos y accesibles en el motor que facilitan el reemplazo de los cables. El Velineon 3500 está equipado con lengüetas de soldadura.

**Transmisor:** La unidad de radio portátil que envía instrucciones del acelerador y la dirección al modelo.

**Nivel:** Ajuste fino de la posición neutral de los servos que se logra mediante el ajuste de las perillas de nivel del acelerador y la dirección en la parte frontal del transmisor. **Nota:** La perilla multifunción debe programarse para funcionar como un ajuste de nivel del acelerador.

**Protección térmica de apagado:** El sistema electrónico de detección de temperatura que utiliza el control de velocidad electrónico del VXL-3s que detecta la sobrecarga y sobretensión del circuito del transmisor. Si se detecta temperatura excesiva, la unidad se apaga automáticamente para evitar dañar el sistema electrónico.

**Sistema de radio de 2 canales:** El sistema de radio TQi que consta de un receptor, un transmisor y los servos. El sistema utiliza dos canales: uno que acciona el acelerador y otro que acciona la dirección.

**Voltaje:** El voltaje es una medida de la diferencia de potencial eléctrico entre dos puntos, como entre el terminal de batería positivo y la conexión a tierra. Si se sigue con la analogía de la manguera de jardín, si la corriente es la cantidad de agua que fluye por la manguera, el voltaje corresponde a la presión que fuerza el agua a través de la manguera.

### PRECAUCIONES IMPORTANTES DEL SISTEMA DE RADIO

- No retuerza el cable de la antena del receptor. Las torceduras de los cables de la antena disminuirán el rango.
- NO CORTE ninguna parte del cable de la antena del receptor. Si se corta la antena, se reducirá el rango.
- Extienda el cable de la antena en el modelo tanto como pueda para maximizar el rango. No es necesario extender el cable de la antena fuera de la estructura, pero debe evitar envolverlo o enrollarlo.
- No permita que el cable de la antena se extienda fuera de la estructura sin protección de un tubo para antenas; de lo contrario, el cable de la antena puede cortarse o dañarse y reducir el rango. Se recomienda mantener el cable dentro de la estructura (en el tubo para antenas) para evitar que se dañe.



Para evitar la pérdida de rango de la radio, no retuerza ni corte el cable negro, no doble ni corte la punta de metal y no doble ni corte el cable blanco que se encuentra en el extremo de la punta de metal.

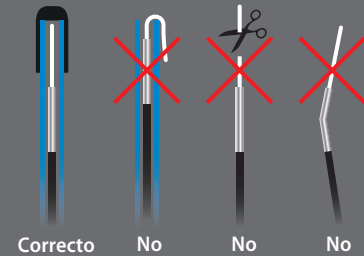



**Especificaciones del Velineon 3500**

Tipo: Sin escobillas ni sensores

RPM/voltio: 3500

Tipo de imán: Neodimio sintetizado a temperaturas extremadamente altas

Tipo de conexión: Bala de 3.5 mm

Tamaño del cable: Calibre 12

RPM máx.: 50,000

Diámetro: 36 mm (1.42SDSq) (tamaño 540)

Longitud: 55 mm (2.165SDSq)

Peso: 262 g (9.24 oz)

**Diagrama de cableado del ESC/Motor**

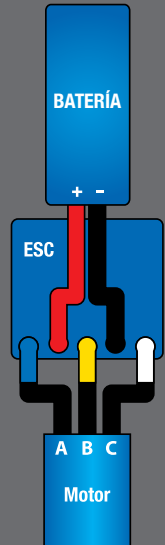

- + Positivo █
- Negativo █
- A █
- B █
- C █

Su modelo está equipado con el transmisor más reciente TQi de 2.4 GHz con la memoria del modelo Traxxas Link™. El transmisor tiene dos canales para controlar el acelerador y la dirección. El receptor dentro del modelo tiene 5 canales de salida. Su modelo está equipado con un servo y un control de velocidad electrónico.

**TRANSMISOR Y RECEPTOR**



\*\* Puerto de sensor accesorio para usar con el módulo expansor de telemetría (consultar Traxxas.com para obtener más información).

**DIAGRAMA DE CABLEADO DEL MODELO**

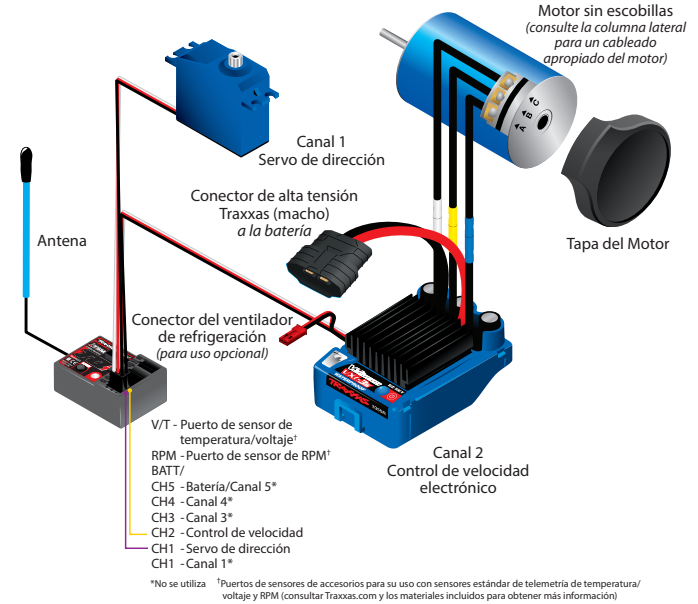

**CONTROL DE VELOCIDAD ELECTRÓNICO DEL VXL-3S**

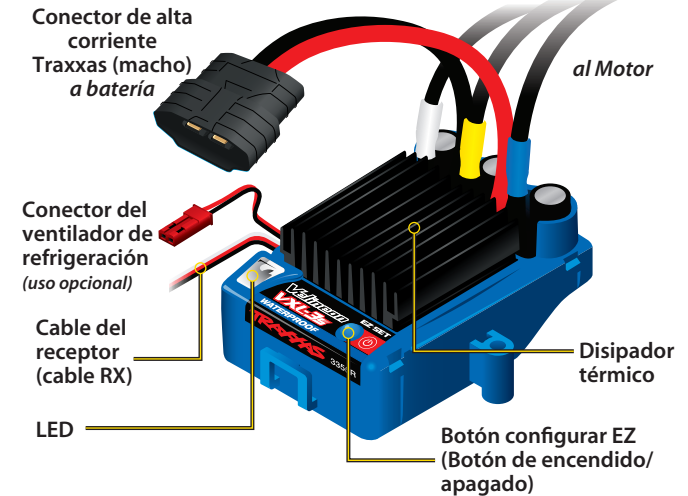

## INSTALACIÓN DE LAS BATERÍAS DEL TRANSMISOR

Su transmisor TQ utiliza 4 baterías AA. El compartimento para baterías está ubicado en la base del transmisor.



1. Para retirar la puerta del compartimento para baterías, presione la pestaña y deslice la puerta para abrirla.
2. Instale las baterías en la orientación correcta, como se indica en el compartimento para baterías.
3. Vuelva a instalar la puerta del compartimento y presiónela para cerrarla.
4. Encienda el transmisor y compruebe que el estado del indicador muestre una luz verde fija.

Si el led de estado parpadea en rojo, las baterías del transmisor pueden estar con poca carga, sin carga o quizá mal instaladas. Reemplace con baterías nuevas o recién cargadas. La luz indicadora de energía no indica el nivel de carga del paquete de baterías instalado en el modelo. Consulte la sección de resolución de problemas de la página 29 para obtener más información sobre los códigos del led de estado del transmisor.



## SELECCIONE UN CARGADOR Y LAS BATERÍAS PARA SU MODELO

Su modelo no incluye baterías ni cargador. El control de velocidad en el modelo es compatible con baterías de polímero de litio (LiPo) y níquel e hidruro metálico (NiMH). Se requiere una batería NiMH o LiPo 2s equipada con un conector de alta tensión Traxxas. **Se recomienda enfáticamente utilizar las baterías Traxxas Power Cell iD para alcanzar máximo rendimiento y una carga más segura.**

En la siguiente tabla se encuentran todas las baterías Power Cell disponibles para su modelo:

### Baterías LiPo con iD

**2869X** Batería LiPo, 7600 mAh, 7.4 V, 2 celdas, 25 C

**2872X** Batería LiPo, 5000 mAh, 11.1 V, 3 celdas, 25 C

**2843X** Batería LiPo, 5800 mAh, 7.4 V, 2 celdas, 25 C\*

**2849X** Batería LiPo, 4000 mAh, 11.1 V, 3 celdas, 25 C\*

**2857X** Batería LiPo, 6400 mAh, 11.1 V, 3 celdas, 25 C\*\*

\*requiere el uso del bloque de espuma incluido para que encajen mejor

\*\*requiere kit de expansión de batería opcional (pieza n.º 3725X, se vende por separado)

### Baterías NiMH con iD

**2923X** Batería, Power Cell, 3000 mAh (Ni-MH, 7-C, 8.4V)

**2940X** Batería, Power Cell Serie 3, 3300 mAh (Ni-MH, 7-C, 8.4V)

**2950X** Batería, Power Cell Serie 4, 4200 mAh (Ni-MH, 7-C, 8.4V)

**2960X** Batería, Power Cell Serie 5, 5000 mAh (Ni-MH, 7-C, 8.4V)



## ADVERTENCIA: RIESGO DE INCENDIO!

Los usuarios de baterías de polímero de litio (LiPo) deben leer las Advertencias y Precauciones que comienzan en la página 4. **DEBE utilizar un cargador balanceador LiPo para baterías LiPo para evitar que la batería se dañe y pueda incendiarse.**

Asegúrese de elegir el tipo de cargador correcto para las baterías que seleccione. **Traxxas recomienda elegir un cargador original de Traxxas EZ-Peak con iD para una carga más segura y mejor rendimiento y vida útil de la batería.**

Cargador	Número de pieza	Compatible con NiMH	Compatible con LiPo	iD de Batería	Máxima celdas
EZ-Peak Plus, 4 amperios	2970	SÍ	SÍ	SÍ	3s
EZ-Peak Live, 12 amperios	2971	SÍ	SÍ	SÍ	4s
EZ-Peak Dual, 8 amperios	2972	SÍ	SÍ	SÍ	3s
EZ-Peak Live Dual, 26 amperios	2973	SÍ	SÍ	SÍ	3s
EZ-Peak Plus 4s, 8 amperios	2981	SÍ	SÍ	SÍ	4s



Si la luz de led de estado no se enciende en verde, verifique la polaridad de las baterías. Si observa ninguna otra señal parpadeante proveniente de la luz de led, consulte el cuadro en la página 29 para identificar el código.



**Utilice las baterías correctas.** Su transmisor usa baterías AA. Use baterías alcalinas nuevas. No use celdas AA recargables para suministrar corriente al transmisor ya que no proporcionarán voltaje suficiente para el óptimo rendimiento del transmisor.

**Precaución:** deje de conducir su modelo ante el primer signo de baterías con poca carga (luz roja parpadeante) para evitar perder el control sobre el modelo.





### iD de Batería

Los paquetes de baterías recomendados por Traxxas están equipados con iD de batería de Traxxas. Esta característica exclusiva permite a los cargadores de baterías Traxxas (vendidos por separado) reconocer automáticamente los paquetes de baterías conectados y optimizar las configuraciones de carga para la batería. Esto elimina la necesidad de preocuparse por los menús y las configuraciones del cargador para obtener la solución de carga más simple y segura posible. Ingrese a [Traxxas.com](http://Traxxas.com) para obtener más información acerca de esta característica y ver los cargadores y baterías Traxxas con iD disponibles.

## INSTALACIÓN DEL PAQUETE DE BATERÍAS

Instale las baterías de modo que los cables de la batería estén orientados hacia la parte trasera del modelo. Inserte las lengüetas de la sujeción de la batería en las ranuras del retén de la sujeción trasera y luego coloque la sujeción de la batería sobre el borne. Fije la sujeción de la batería con un gancho de carrocería en el orificio que se encuentra en el borne. Todavía no conecte el paquete de baterías.

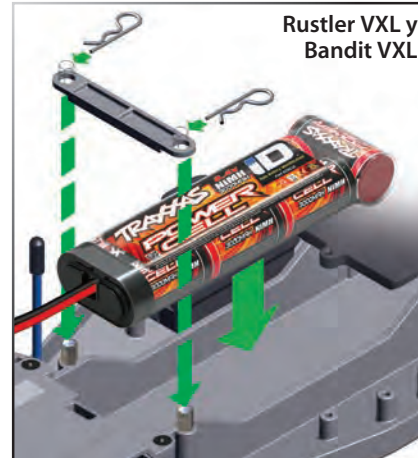
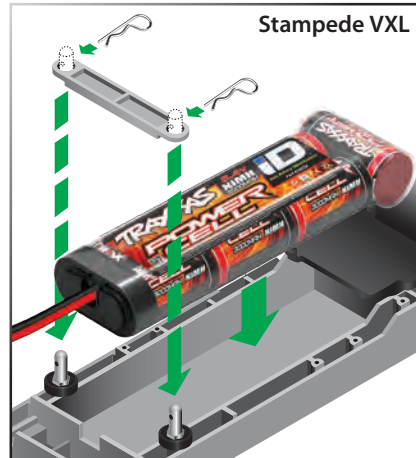

### Conector de alta tensión Traxxas

Su modelo está equipado con el conector de alta corriente Traxxas. Los conectores estándar restringen el flujo de corriente y no pueden suministrar la energía necesaria para maximizar la salida del sistema de potencia sin escobillas de Velineon.



Los terminales dorados del conector Traxxas con grandes superficies de contacto garantizan un flujo de corriente positiva con el menor grado de resistencia. Seguro, duradero y fácil de manipular, el conector Traxxas está diseñado para extraer toda la energía que la batería puede brindar.



## CONTROLES DEL SISTEMA DE RADIO



## REGLAS DEL SISTEMA DE RADIO

- Siempre encienda primero el transmisor TQi y apáguelo por último. Este procedimiento lo ayudará a evitar que su modelo reciba señales de desvío de otro transmisor u otra fuente, y funcione sin control. Su modelo cuenta con prueba de fallos electrónicos para evitar este tipo de malfuncionamiento; sin embargo, la mejor manera de evitar un funcionamiento descontrolado del modelo es encender primero el transmisor y apagarlo por último.
- Utilice baterías nuevas o recién cargadas en el sistema de radio. Las baterías con poca carga limitarán la señal de la radio entre el receptor y el transmisor. La pérdida de la señal de radio puede hacer que pierda el control de su modelo.



- Para que se conecten el receptor y el transmisor, el receptor en el modelo debe encenderse dentro de los 20 segundos después de haber encendido el transmisor. El led del transmisor parpadeará rápido en rojo para indicar una falla de conexión. Si no puede conectarse, simplemente apague el transmisor y vuelva a encenderlo.
- Encienda el transmisor antes de conectar las baterías.

## AJUSTES BÁSICOS DEL SISTEMA DE RADIO

### Nivel de dirección

El nivel de dirección electrónico ubicado en la parte frontal del transmisor ajusta el punto neutral (centro) del canal de dirección.

**Nota:** La gestión de la estabilidad de Traxxas (TSM) debe estar completamente apagada mientras se ajusta la dirección. Consulte la página 19 para ajustar la TSM.



### Perilla multifunción

La perilla multifunción puede programarse para controlar una variedad de funciones. Según la configuración de fábrica, la perilla multifunción controla la gestión de la estabilidad de Traxxas (TSM). Para obtener más detalles sobre la TSM, consulte la página 19.



## USO DEL SISTEMA DE RADIO

El sistema de radio TQi se ha preajustado en fábrica. El ajuste debe verificarse antes de activar el modelo por si se modificó durante el envío. Cómo verificar el ajuste:

1. Encienda el transmisor. El led de estado del transmisor debe ser una luz verde fija (no debe parpadear).
2. Coloque el modelo sobre un bloque o una plataforma de modo que las ruedas no toquen el suelo. Asegúrese de no tocar las partes móviles del modelo.
3. Enchufe el paquete de baterías en el modelo en el control de velocidad.
4. El interruptor de encendido y apagado está integrado en el control de velocidad. Con el transmisor encendido, presione y suelte el botón EZ-Set (.25 segundos). El led se iluminará en ROJO o en VERDE (consulte la nota a continuación). De este modo se enciende el modelo. Para apagar el VXL-3s, mantenga presionado el botón EZ-Set hasta que el led se apague (.5 segundos). **Nota:** Si el led se ilumina en verde, la detección de bajo voltaje está activada. Esto puede provocar un bajo rendimiento de los paquetes de baterías de NiMH. Asegúrese de encender la detección de bajo voltaje cuando utilice las baterías de LiPo. **Nunca use baterías de LiPo mientras la detección de bajo voltaje esté apagada.** Consulte la página 20 para obtener más información.

**!** Recuerde que siempre debe encender el transmisor TQi primero y apagarlo por último para no dañar su modelo.

**i** **Prueba de fallos automática**  
El transmisor TQi y el receptor están equipados con un sistema de prueba de fallos automático que no requiere programación por parte del usuario. En caso de detectar pérdida de señal o interferencia, el acelerador regresará a la posición neutral y la dirección mantendrá su última posición establecida. Si se activa la prueba de fallos mientras está utilizando su modelo, determine la razón por la que se perdió la señal y resuelva el problema antes de seguir utilizándolo.

**!** **Detenga inmediatamente** el modelo ante la primera señal de nivel bajo de carga de baterías. No apague el transmisor con las baterías conectadas. El modelo podría funcionar fuera de control.



**Uso de marcha atrás:** mientras conduce, presione el gatillo del acelerador hacia adelante para frenar. Una vez detenido, regrese el gatillo del acelerador a neutral. Presione el gatillo del acelerador nuevamente hacia adelante para colocarlo en marcha atrás proporcional.

- Gire la rueda de dirección del transmisor hacia delante y atrás y verifique que el servo de dirección funcione rápido. Compruebe también que el mecanismo de la dirección no esté flojo ni ajustado. Si la dirección funciona con lentitud, compruebe el nivel de carga de las baterías.

- Al mirar el modelo desde arriba, las ruedas delanteras deberían apuntar en línea recta. Si las ruedas están ligeramente giradas hacia la izquierda o la derecha, apague el TSM (ver página 19) y ajuste lentamente el control de nivel de dirección en el transmisor hasta que apunten en línea recta; luego, restaure la configuración deseada del TSM.

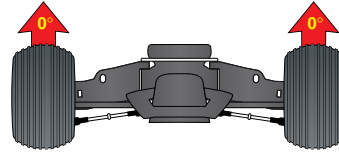

- Presione suavemente el gatillo del acelerador para asegurarse de que activa la unidad hacia delante o atrás y que el motor se detiene cuando el gatillo del acelerador está en posición neutral. **Advertencia: No acelere a máxima potencia hacia delante o atrás cuando el modelo esté elevado.**
- Una vez que complete los ajustes, apague el receptor de su modelo, y luego el transmisor portátil.

#### Hacer una prueba de rango del sistema de radio

Antes de cada sesión de puesta en marcha de su modelo, debe realizar una prueba de rango del sistema de radio para garantizar que funcione correctamente.

- Encienda el sistema de radio y verifique el funcionamiento, como se describe en la sección anterior.
- Pídale a un amigo que sostenga el modelo. Asegúrese de que las manos y la ropa no estén en contacto con las ruedas ni con otras piezas móviles del modelo.
- Aléjese del modelo con el transmisor hasta alcanzar la distancia máxima desde la cual desea operar el modelo.
- Pruebe los controles del transmisor una vez más para asegurarse de que el modelo responde correctamente.
- No intente operar el modelo si detecta algún problema en el sistema de radio o si hay interferencias externas en la señal de la radio desde donde se encuentra.

#### Alta velocidad requiere mayor distancia

Cuanto más rápido conduzca su modelo, más rápido alcanzará el límite del rango de la radio. A una velocidad de 60 mph, un modelo puede recorrer 88 pies por segundo. Es emocionante, pero tenga cuidado y mantenga su modelo dentro del rango. Si desea que su modelo alcance la velocidad máxima, lo ideal es ubicarse en una posición media del área donde se utiliza la camioneta y no en el extremo más alejado, así podrá conducirla hacia atrás y adelante para que atraviese la zona en donde usted está ubicado. Además de maximizar el rango de la radio, esta técnica le permitirá mantener el modelo cerca de usted y así podrá verlo y controlarlo más fácilmente.

**Independientemente de la velocidad o la distancia a las que conduzca su modelo, siempre deje un espacio prudente entre el modelo, usted y otras personas. Nunca dirija el vehículo hacia usted o hacia otras personas.**

#### Instrucciones de conexión de TQi

Para que funcionen correctamente, el transmisor y el receptor deben conectarse electrónicamente. **Esta conexión se realiza en fábrica.** Si alguna vez necesita volver a conectar el sistema o conectarlo a otro transmisor o receptor, siga estas instrucciones. **Nota:** El receptor debe estar conectado a una fuente de alimentación de 4.8 a 6.0 V (nominal) para lograr esta conexión, y el transmisor y el receptor deben ubicarse a una distancia menor de 5 pies entre sí.

- Mantenga presionado el botón CONFIGURAR del transmisor mientras lo enciende. El led del transmisor parpadeará lentamente en rojo. Suelte el botón CONFIGURAR.
- Presione y suelte el botón CONECTAR del receptor cuando encienda el control de velocidad al presionar el botón EZ-Set. Suelte el botón CONECTAR.
- Cuando los ledes del transmisor y el receptor se iluminen en verde fijo, el sistema estará conectado y listo para usarse. Verifique que la dirección y la aceleración funcionen correctamente antes de conducir el modelo.

## GESTIÓN DE ESTABILIDAD DE TRAXXAS (TSM)



La gestión de estabilidad de Traxxas o TSM le permite disfrutar de toda la velocidad y la aceleración que fueron diseñadas para su modelo Traxxas, lo que le ayuda a mantener el control del vehículo en situaciones de baja tracción. TSM ayuda a proporcionar aceleración a toda marcha en líneas rectas en superficies resbaladizas, sin coleos, trompos ni pérdida de control. TSM también mejora notablemente el control de los frenos. También se hace posible doblar en curvas y tener el control a alta velocidad, ya que la TSM hace correcciones para usted, sin inmiscuirse en su diversión ni crear efectos secundarios inesperados.

La perilla multifunción en el transmisor TQi ha sido programada para controlar la TSM. La configuración recomendada (por defecto) para la TSM es girar la perilla multifunción hasta la posición de las 12:00 (la marca cero en el dial).



Gire la perilla hacia la derecha para aumentar la asistencia; gire la perilla hacia la izquierda para disminuir la asistencia. Al girar la perilla hacia la izquierda hasta el tope se apaga completamente la TSM.



**Nota:** La TSM se desactiva automáticamente cuando se conduce o frena marcha atrás.

Al conducir sobre superficies con algo de tracción, es posible que desee reducir el ajuste de la TSM para permitir que el vehículo se sienta más "suelto" para variar el deslizamiento y la variación de potencia, y así sucesivamente. En superficies con muy poca tracción (tierra suelta, hormigón liso, hielo/nieve), aumente la TSM para maximizar la aceleración y el control.

Conduzca con la TSM encendida y apagada para probar cómo hace que su control del vehículo sea más fácil y preciso. Para obtener más información, visite [Traxxas.com/tsm](http://Traxxas.com/tsm).

**Nota:** La gestión de la estabilidad de Traxxas (TSM) debe estar completamente apagada mientras se ajusta la dirección.

## CONFIGURACIÓN DE LA ANTENA

La antena del receptor se ha configurado e instalado en fábrica.

Al volver a instalar la antena:

### Stampede VXL

1. Deslice todo el cable de la antena en el tubo de la antena. Cuando se haya introducido todo, el cable debe llegar a aproximadamente 1/2 in debajo de la tapa del tubo. El cable de la antena no debe quedar suelto.
2. Inserte la base del tubo de la antena en el borne moldeado en el chasis. Tenga cuidado de no pellizcar el cable de la antena. No doble ni tuerza el cable de la antena! No acorte el tubo de la antena. Consulte la columna lateral para obtener más información.



### Rustler VXL y Bandit VXL

1. Deslice el cable de la antena en la parte inferior del tubo de la antena hasta que la punta blanca de la antena se encuentre en la parte superior del tubo bajo la tapa negra.
2. Introduzca el tubo de la antena en la estructura mientras verifica que el cable de la antena esté en la ranura de la estructura de la antena. Tenga cuidado de no pellizcar el cable de la antena. No doble ni tuerza el cable de la antena! No acorte el tubo de la antena. Consulte la columna lateral para obtener más información.
3. Instale el tornillo de presión cerca del tubo de la antena. Use la llave de 1,5 mm suministrada para ajustar el tornillo solo hasta que el tubo de la antena quede segura en su lugar. **No los ajuste demasiado.**



**!** Para evitar la pérdida de rango de la radio, no retuerza ni corte el cable negro, no doble ni corte la punta de metal y no doble ni corte el cable blanco que se encuentra en el extremo de la punta de metal.

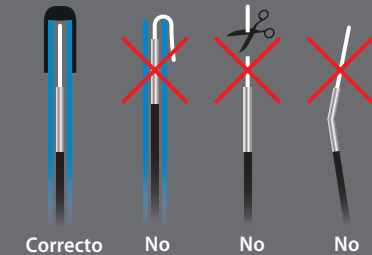



## Especificaciones del VXL-3s

### Voltaje de entrada:

De 4.8 a 11.1 V (baterías de NiMH de 4 a 9 celdas o de LiPo de 2S a 3S)

### Motores compatibles:

Sin escobillas

### Límite del motor:

Ninguno

### Corriente continua:

200 A

### Corriente de punta:

320 A

### Voltaje del BEC:

6.0 VCC

### Tipo de transistor:

MOSFET

### Conector de batería:

Conector de alta corriente  
Traxxas

### Conectores del motor:

Conectores bala TRX de 3.5 mm

### Cableado de la batería/motor:

Cable Maxx® calibre 12

### Protección térmica:

Bloqueo térmico de 2 etapas



El VXL-3s incluye Locked Rotor Protection. El VXL-3s controla el motor para garantizar que esté girando. Si el motor está bloqueado o dañado, el ESC activará el sistema de prueba de fallos hasta que el motor pueda girar.

## Configuración de la batería del VXL-3s (configuración de la detección de bajo voltaje)

El control de velocidad electrónico Velineon VXL-3s está equipado con una detección de bajo voltaje integrada. El circuito de detección de bajo voltaje monitorea constantemente el voltaje de la batería. Cuando el voltaje de la batería comienza a alcanzar el umbral mínimo recomendado de voltaje de descarga para la batería de LiPo, el VXL-3s limita la salida de potencia a un 50% de aceleración. Cuando el voltaje de la batería intenta caer por debajo del umbral mínimo, el VXL-3s bloquea toda la salida del motor. El led del control de velocidad parpadeará lentamente en rojo para indicar un bloqueo de bajo voltaje. El VXL-3s permanece en este modo hasta que se conecte una batería totalmente cargada.

Al encender el modelo, el LED de estado del control de velocidad está en verde, lo que indica que la **detección de bajo voltaje está activada** para evitar la sobrecarga de las baterías de polímero de litio (LiPo). **Solo los usuarios avanzados que conocen los riesgos asociados con el uso de las baterías de polímero de litio (LiPo) deben utilizarlas.**



**ADVERTENCIA: RIESGO DE INCENDIO!** No utilice baterías de polímero de litio (LiPo) en este vehículo con la detección de bajo voltaje desactivada.

### Verifique que la detección de bajo voltaje esté ACTIVADA:

1. Encienda el transmisor (con el acelerador en posición neutral).
2. Conecte una batería totalmente cargada al VXL-3s.
3. Presione y suelte el botón EZ-Set para encender el VXL-3s. Si el led se ilumina en verde, esto indica que la detección de bajo voltaje está ACTIVADA.

### Si la detección de bajo voltaje está DESACTIVADA:

1. Asegúrese de que el led en el VXL-3s esté encendido y en rojo.
2. Mantenga presionado el botón EZ-Set durante diez segundos. El led se apagará y luego se encenderá en verde. Además, el motor emitirá un tono musical "en ascenso".
3. La detección de bajo voltaje está ahora ACTIVADA.

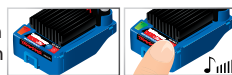

### Para usuarios de baterías de níquel e hidruro metálico (NiMH), siga estos pasos para desactivar la detección de bajo voltaje:

1. Asegúrese de que el led en el VXL-3s esté encendido y en verde.
2. Mantenga presionado el botón EZ-Set durante diez segundos. El led se apagará y luego se encenderá en rojo. Además, el motor emitirá un tono musical "en descenso".
3. La detección de bajo voltaje está ahora DESACTIVADA.

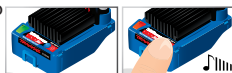

### Ajustes del transmisor del VXL-3s

Antes de intentar programar el ESC del VXL-3s, es importante asegurarse de que su transmisor esté correctamente ajustado (restablecido a los valores predeterminados de fábrica). De lo contrario, puede que no obtenga el mejor rendimiento de su control de velocidad.

### El transmisor debe ajustarse del siguiente modo:

Si la configuración del transmisor se modificó, restablézcala a los valores predeterminados de fábrica.

1. Apague el transmisor.
2. Mantenga presionado los botones MENÚ y CONFIGURAR.
3. Encienda el transmisor.
4. Suelte los botones MENÚ y CONFIGURAR. El led del transmisor parpadeará en rojo.

5. Presione el botón MENÚ una vez. El led del transmisor parpadeará en rojo dos veces.
6. Presione el botón CONFIGURAR para borrar la configuración. El led se iluminará en verde fijo y el transmisor se restablecerá a la configuración predeterminada.

### Programación de Configuración del VXL-3s

#### (Calibración del ESC y del transmisor)

Lea todos los pasos de programación antes de comenzar. Si se pierde durante la programación o recibe resultados inesperados, simplemente desconecte la batería, aguarde unos segundos, vuelva a conectar la batería y comience nuevamente.

1. Conecte una batería totalmente cargada al VXL-3s.
2. Encienda el transmisor (con el acelerador en posición neutral).
3. Mantenga presionado el botón EZ-Set (A). El led primero se encenderá en verde y luego en rojo. Suelte el botón EZ-Set.
4. Cuando el led parpadee en ROJO UNA VEZ, jale del gatillo del acelerador hasta la posición de velocidad máxima y manténgalo allí (B).
5. Cuando el led parpadee en ROJO DOS VECES, jale del gatillo del acelerador hasta la posición de reversa máxima y manténgalo allí (C).
6. Cuando el led parpadee en VERDE UNA VEZ, la programación está completa. Luego, el led se encenderá en verde o en rojo (según la configuración de detección de bajo voltaje), lo cual indica que el VXL-3s está encendido y en posición neutral (D).



### Funcionamiento del VXL-3s

Para operar el control de velocidad y probar la programación, coloque el vehículo sobre un bloque o una plataforma estables de modo que las ruedas accionadas no toquen el suelo. Desconecte los cables del motor "A" y "C" (consulte la página 14), para asegurarse de que el motor no accione las ruedas durante la prueba. No pruebe la programación sin desconectar los cables del motor.

Tenga en cuenta que en los pasos 1 a 7 mencionados a continuación, la detección de bajo voltaje está ACTIVADA (valor predeterminado de fábrica) y la luz LED se enciende en verde. Si la detección de bajo voltaje está DESACTIVADA, la luz LED se encenderá en rojo en lugar de hacerlo en verde en los pasos 1 a 7 a continuación. **Nunca use baterías LiPo si la detección de bajo voltaje está desactivada.**

1. Con el transmisor encendido, presione y suelte el botón configurar EZ. La luz LED se encenderá en verde. Esto enciende al VXL-3s.
2. Aplique la aceleración hacia adelante. La luz LED se apagará hasta que se alcance la potencia de velocidad completa. A velocidad completa, la luz LED se ilumina en verde.
3. Mueva el gatillo hacia adelante para aplicar los frenos. Observe que el control de frenos es totalmente proporcional. La luz LED se apagará hasta que se alcance la potencia en posición completa de frenos. En posición completa de frenos, la luz LED se ilumina en verde.
4. Regrese el gatillo del acelerador a neutral. La luz LED se encenderá en verde.
5. Mueva el gatillo del acelerador nuevamente hacia adelante para colocarlo en marcha atrás (Perfil n.º 1). La luz LED se apagará. Una vez que se alcanza una potencia completa de marcha atrás, la luz LED se ilumina en verde.
6. Para detenerlo, regrese el gatillo del acelerador a neutral. Tenga en cuenta que hay demoras al pasar de marcha atrás hacia marcha adelante. Esto evita que se produzcan daños en la transmisión en superficies de alta tracción.
7. Para apagar el VXL-3s, presione y mantenga presionado el botón Configurar EZ hasta que se apague la luz (5 segundos).

### Selección de perfil del VXL-3s

El control de velocidad está establecido de fábrica en Perfil n.º 1 (100% marcha adelante, frenos y marcha atrás). Para desactivar la marcha atrás (Perfil n.º 2) o para permitir el 50% de marcha adelante y el 50% de marcha atrás (Perfil n.º 3), siga los pasos a continuación. El control de velocidad debe conectarse al receptor y a la batería, y el transmisor debe ajustarse como se describió anteriormente. Para seleccionar los perfiles, debe ingresar al modo de programación.

### Descripción de perfiles

Perfil n.º 1 (modo deportivo): 100% marcha adelante, 100% frenos, 100% marcha atrás

Perfil n.º 2 (modo carrera): 100% marcha adelante, 100% frenos, sin marcha atrás

Perfil n.º 3 (modo de entrenamiento): 50% marcha adelante, 100% frenos, 50% marcha atrás

**Selección del modo deportivo** (Perfil n.º 1: 100% marcha adelante, 100% frenos, 100% marcha atrás)

1. Conecte un paquete de batería completamente cargado al VXL-3s y encienda su transmisor.
2. Con el VXL-3s apagado, mantenga presionado el botón EZ-Set hasta que el led se ilumine en verde fijo, luego en rojo fijo y luego comience a parpadear en rojo (indicando los números de perfil).
3. Cuando el led parpadee en rojo una vez, suelte el botón EZ-Set.
4. El led parpadeará y luego se iluminará en verde fijo (detección de bajo voltaje ACTIVADA) o en rojo fijo (detección de bajo voltaje DESACTIVADA). Su modelo está listo para ser conducido.

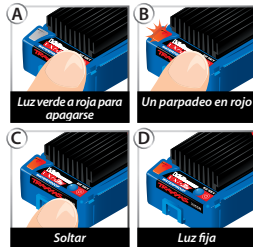

**Selección del modo carrera** (Perfil n.º 2: 100% marcha adelante, 100% frenos, 100% marcha atrás)

1. Conecte un paquete de batería completamente cargado al VXL-3s y encienda su transmisor.
2. Con el VXL-3s apagado, mantenga presionado el botón EZ-Set hasta que el led se ilumine en verde fijo, luego en rojo fijo y luego comience a parpadear en rojo (indicando los números de perfil).
3. Cuando el led parpadee en rojo dos veces, suelte el botón EZ-Set.
4. El led parpadeará y luego se iluminará en verde fijo (detección de bajo voltaje ACTIVADA) o en rojo fijo (detección de bajo voltaje DESACTIVADA). Su modelo está listo para ser conducido.

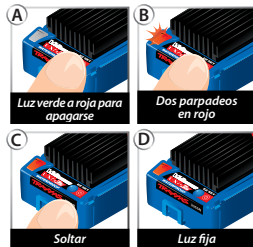

**Selección del modo de entrenamiento** (Perfil n.º 3: 50% marcha adelante, 100% frenos, 50% marcha atrás)

1. Conecte un paquete de batería completamente cargado al VXL-3s y encienda su transmisor.
2. Con el VXL-3s apagado, mantenga presionado el botón EZ-Set hasta que el led se ilumine en verde fijo, luego en rojo fijo y luego comience a parpadear en rojo (indicando los números de perfil).

3. Cuando el led parpadee en rojo tres veces, suelte el botón EZ-Set.
4. El led parpadeará y luego se iluminará en verde fijo (detección de bajo voltaje ACTIVADA) o en rojo fijo (detección de bajo voltaje DESACTIVADA). Su modelo está listo para ser conducido.

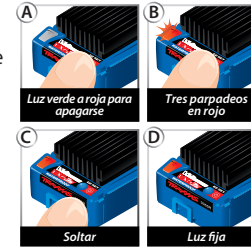

**Nota:** Si omitió el modo que usted desea, mantenga presionado el botón EZ-Set y el ciclo de parpadeos se repetirá hasta que suelte el botón y seleccione un modo.

### Modos de protección y códigos de ledes

- **Verde fijo:** Luz que indica que el VXL-3s está encendido. La detección de bajo voltaje está ACTIVADA (configuración de baterías de LiPo).
- **Rojo fijo:** Luz que indica que el VXL-3s está encendido. La detección de bajo voltaje está DESACTIVADA (configuración de baterías de NiCad/NiMH). Nunca use baterías de LiPo si la detección de bajo voltaje está desactivada.
- **Parpadeo lento en rojo (con la detección de bajo voltaje encendida):** El VXL-3s ha ingresado en la protección de bajo voltaje. Cuando el voltaje de la batería comienza a alcanzar el umbral mínimo recomendado de voltaje de descarga para la batería de LiPo, el VXL-3s limita la salida de potencia a un 50% de aceleración. Cuando el voltaje de la batería intenta caer por debajo del umbral mínimo, el VXL-3s bloquea toda la salida del motor. El led en el control de velocidad parpadeará lentamente en rojo, lo cual indica un bloqueo de bajo voltaje. El VXL-3s permanece en este modo hasta que se conecte una batería totalmente cargada.
- **Parpadeo rápido en rojo:** Protección de bloqueo térmico, etapa 1. Si el motor tiene una potencia inferior a la normal y el VXL-3s está caliente, el VXL-3s ha ingresado en la **etapa 1 de Protección térmica de apagado**, que protege contra el sobrecalentamiento ocasionado por un flujo de corriente excesivo. Si el motor *no tiene potencia* y el VXL-3s está muy caliente, el VXL-3s ha ingresado en la **etapa 2 de protección térmica de apagado** y se ha bloqueado automáticamente. Deje que el VXL-3s se enfríe. Asegúrese de que su modelo cuente con los engranajes correctos para las condiciones (consulte la página 27).
- **Parpadeo muy rápido en rojo:** Se ha presentado un bloqueo térmico y voltaje bajo al mismo tiempo.
- **Alternados; parpadeo en rojo y luego en verde:** Si el motor no tiene potencia, el VXL-3s ha ingresado en la protección de sobrevoltaje. Si se usa una batería con un voltaje demasiado alto, el VXL-3s ingresa en un modo a prueba de fallos. **ADVERTENCIA:** Si el voltaje de entrada supera los 20 voltios aproximadamente, el ESC puede dañarse. No supere el voltaje pico máximo de entrada de 12.6.
- **Parpadeo en verde:** El VXL-3s indica que el nivel del acelerador del transmisor está configurado incorrectamente (consulte la página 28). Si la perilla multifunción está configurada según el nivel del acelerador, ajuste el nivel del acelerador a la posición "0".



El modo de entrenamiento patentada (Perfil n.º 3) reduce la velocidad de la marcha adelante y atrás en un 50%. El modo de entrenamiento se proporciona para disminuir la salida de potencia al permitir que los conductores principiantes controlen mejor el modelo. A medida que las habilidades de manejo mejoran, cambie al modo deportivo o de carrera para obtener un funcionamiento a toda potencia.



#### Consejo para cambiar a modos rápidos

El VXL-3s está configurado como Perfil 1 (modo deportivo) de fábrica. Para cambiar rápidamente al Perfil 3 (modo de entrenamiento), con el transmisor encendido, mantenga presionado el botón EZ-Set hasta que la luz parpadee en rojo tres veces y luego suéltelo. Para lograr la potencia máxima, cambie rápidamente al Perfil 1 (modo deportivo); para ello, mantenga presionado el botón EZ-Set hasta que la luz parpadee en rojo una vez y luego suelte el botón.



El VXL-3s cuenta con una programación integrada que evita la activación accidental de la reversa cuando el modelo se desplaza hacia delante y viceversa. Deberá detenerse completamente, soltar el gatillo del acelerador y luego aplicar la aceleración contraria para engranar al motor en la dirección deseada.

¡Es hora de divertirse! Esta sección incluye instrucciones sobre la conducción y los ajustes de su modelo. Antes de continuar, lea aquí algunas precauciones importantes para tener en cuenta.

- Deje que el modelo se enfríe durante unos minutos entre puestas en marcha. Esto es muy importante si se utilizan paquetes de baterías de alta capacidad que permiten períodos de funcionamiento más prolongados. El control de las temperaturas prolongará la vida útil de las baterías y de los motores. Consulte la página 27 para obtener información avanzada para el usuario sobre el control de temperaturas.
- No continúe utilizando el modelo con baterías con poca carga; de lo contrario, podría perder el control de este. Algunas señales de batería con poca carga son el funcionamiento lento del modelo y los servos (demora en volver al centro) o el bloqueo del ESC debido a la detección de bajo voltaje en el circuito. Detenga inmediatamente el modelo ante la primera señal de nivel bajo de carga de baterías. Cuando las baterías en el transmisor se debiliten, la luz de encendido roja comenzará a parpadear. Detenga el modelo de inmediato e instale baterías nuevas.
- No utilice el modelo de noche, en calles públicas o entre multitudes de gente.
- Si el modelo se atasca contra un objeto, no continúe accionando el motor. Retire el objeto antes de continuar. No empuje ni jale los objetos con el modelo.
- Debido a que el modelo está controlado por radio, está sujeto a la interferencia radial de varias fuentes que están más allá de su control. Debido a que la interferencia radial puede provocar pérdidas momentáneas del control radial, permita que haya un margen seguro en todas las direcciones alrededor del modelo para prevenir choques.
- Utilice el sentido común siempre que conduzca el modelo. Utilizar el modelo intencionalmente de manera abusiva y hostil solo tendrá como consecuencia bajo rendimiento y piezas rotas. Cuidé su modelo para que pueda disfrutarlo durante mucho tiempo.
- Si utiliza el piñón opcional para alcanzar la velocidad máxima, límitese a conducir únicamente en superficies pavimentadas. Si conduce el modelo en el pasto o terrenos difíciles puede provocar cargas excesivas en el sistema eléctrico del modelo.
- Los vehículos de alto rendimiento producen leves vibraciones que pueden aflojar piezas del hardware con el paso del tiempo. Verifique frecuentemente el estado de las tuercas de las ruedas y los tornillos de su vehículo para asegurarse de que todas las piezas estén bien ajustadas.

### Acerca del tiempo de funcionamiento

Un factor importante que afecta el tiempo de funcionamiento es el tipo y las condiciones de las baterías. La clasificación de miliamperios por hora (mAh) de las baterías determina durante cuánto tiempo funciona el modelo con carga completa. Un paquete de baterías de 3000 mAh teóricamente funcionará el doble que un paquete de baterías deportivas de 1500 mAh. Debido a la gran variedad de tipos de baterías disponibles y de métodos de carga, es imposible proporcionar el tiempo de funcionamiento exacto del modelo.

Otro factor importante que afecta el tiempo de funcionamiento es el modo en que se utiliza su modelo. El tiempo de funcionamiento disminuirá si el modelo se detiene y se acelera a máxima velocidad repetidas veces y si se acelera bruscamente de manera constante.

### Sugerencias para aumentar el tiempo de funcionamiento

- Utilice baterías con la máxima capacidad de mAh que pueda comprar.
- Use un cargador de detección de pico de alta calidad.
- Lea y siga las instrucciones de mantenimiento y cuidado de las baterías y del cargador suministradas por el fabricante.
- Utilice la configuración de detección de bajo voltaje correcta para su batería (*consulte la página 20*). La detección de bajo voltaje se puede apagar para obtener el tiempo de funcionamiento máximo con las baterías de NiMH. Nunca use baterías de LiPo mientras la detección de bajo voltaje esté apagada.
- Deje que el VXL-3s se enfríe. Suministre suficiente flujo de aire a los disipadores térmicos del ESC.

- Disminuya la relación de engranajes. Si instala un piñón más pequeño o un engranaje cilíndrico más grande disminuirá la relación de engranajes, lo que reducirá el consumo del motor y de la batería, y disminuirá la temperatura de funcionamiento.
- Realice mantenimientos a su modelo. Elimine la suciedad y las piezas dañadas que causan agarramiento del tren motriz. Mantenga limpio el motor.

### Clasificación de mAh y salida de potencia

La clasificación de mAh de la batería puede afectar el rendimiento de velocidad máxima. Los paquetes de baterías de mayor capacidad experimentan menos caída de voltaje bajo carga pesada con respecto a los paquetes de mAh con menor capacidad nominal. El potencial de voltaje más alto permite mayor velocidad hasta que las baterías comienzan a descargarse.

### CONDUCCIÓN EN CONDICIONES DE HUMEDAD

Su modelo Traxxas está diseñado con funciones resistentes al agua para proteger la electrónica en el modelo (receptor, servos, control de velocidad electrónico). Esto le da la libertad de utilizar su modelo en charcos, césped húmedo, nieve y otras condiciones de humedad. A pesar de la alta resistencia al agua, el modelo no se debe tratar como si fuese sumergible o totalmente resistente al agua. La resistencia al agua aplica solo a los componentes electrónicos instalados. Conducir en condiciones de humedad requiere cuidado y mantenimiento adicional de los componentes mecánicos y electrónicos para evitar la corrosión y mantener el funcionamiento adecuado.

### Precauciones

- **Sin la atención adecuada, algunas piezas de su modelo pueden sufrir daños serios a causa del contacto con el agua. Sepa que se requerirán procedimientos de mantenimiento adicionales después de utilizar el modelo en condiciones de humedad a fin de mantener su rendimiento. No utilice el modelo en condiciones de humedad si no está dispuesto a realizar las tareas de cuidado y mantenimiento adicionales.**
- **No todas las baterías pueden usarse en ambientes húmedos.** Consulte al fabricante para ver si sus baterías pueden usarse en condiciones de humedad. No use baterías de LiPo en condiciones de humedad.
- El transmisor Traxxas TQi no es resistente al agua. No lo exponga a condiciones de humedad, como la lluvia.
- No opere su modelo durante una tormenta u otras inclemencias climáticas en las que pueda haber rayos.
- No permita que su modelo entre en contacto con agua salada (agua de mar), agua salobre (entre agua dulce y agua de mar) u otra agua contaminada. El agua salada es altamente conductiva y corrosiva. Tenga precaución si planifica poner en marcha su modelo en la playa o cerca de ella.
- Aún el mero contacto con el agua puede disminuir la vida útil del motor. Deberá tener la precaución de modificar el engranaje o su estilo de conducción en condiciones de humedad para prologar la vida útil del motor (a continuación se proporcionan detalles).

### Antes de utilizar su vehículo en condiciones de humedad

1. Consulte la sección "Después de utilizar su vehículo en condiciones de humedad" antes de proceder. Asegúrese de comprender el mantenimiento adicional que debe realizar después de utilizar el vehículo en condiciones de humedad.
2. Las ruedas tienen pequeños orificios moldeados para permitir la entrada y salida de aire en condiciones de uso normal. El agua ingresará por estos orificios y quedará atrapada en los neumáticos si no corta estos orificios. Corte dos orificios pequeños (3 mm o 1/8 pulgadas de diámetro) en cada neumático. Cada orificio debería estar cerca de la línea de centrado del neumático, con una separación 180 grados.
3. Confirme que las juntas tóricas de la caja del receptor estén instaladas de manera correcta y segura. Asegúrese de que los tornillos están ajustados y que la junta tórica azul no sobresalga de manera visible del borde de la cubierta.
4. Confirme que sus baterías puedan usarse en condiciones de humedad.

5. Utilice engranajes de menor índice (engranajes de piñones más pequeños de hasta 12 dientes o engranajes cilíndricos de hasta 90 dientes) cuando conduzca el modelo en el lodo, en charcos profundos, en la nieve y en otras condiciones similares que restrinjan los neumáticos y sobrecarguen al motor.

#### Precauciones del motor

- La vida útil del motor Velineon puede verse considerablemente reducida si se lo utiliza en el lodo o en el agua. Si sumerge el motor o se humedece, acelere ligeramente (de modo que el funcionamiento del motor sea lento) hasta que salga todo el exceso de agua. La aceleración completa en un motor lleno de agua puede hacer que este falle rápidamente. Sus hábitos de conducción determinarán la vida útil del motor si está húmedo. No sumerja el motor en agua.
- No engrane el motor según la temperatura cuando lo utilice en condiciones de humedad. El motor se enfriará por el contacto con el agua y no dará una indicación precisa del cambio apropiado.

#### Después de utilizar su vehículo en condiciones de humedad

1. Drene los neumáticos girándolos a alta velocidad para expulsar el agua. Una manera es hacer algunas pasadas a gran velocidad en una superficie plana y seca.
2. Quite las baterías.
3. Enjuague la camioneta para quitarle el exceso de suciedad o lodo, puede hacerlo con agua a baja presión como, por ejemplo, con una manguera de jardín. NO utilice lavadores de presión ni otras fuentes con salida de agua a alta presión. Evite apuntar el agua directamente a los rodamientos, la transmisión, etc.
4. Seque la camioneta con aire comprimido (opcional, pero recomendado). Use gafas de seguridad al utilizar aire comprimido.
5. Quite las ruedas de la camioneta.
6. Rocíe todos los rodamientos, el tren motriz y los sujetadores con un aceite liviano de desplazamiento de agua WD-40® u otro similar.
7. Deje que la camioneta se seque o séquela con aire comprimido. Colocar la camioneta en un lugar soleado y cálido ayudará a que se seque. El agua y el aceite atrapados en la camioneta seguirán cayendo durante unas horas. Colóquela sobre una toalla o un pedazo de cartón para proteger la superficie de apoyo.
8. Como medida de precaución, retire la cubierta sellada de la caja del receptor. Si bien es poco probable, es posible que ingrese humedad o pequeñas cantidades de humedad o condensación en la caja del receptor al utilizar el modelo en condiciones de humedad. Esto puede ocasionar problemas a largo plazo con la electrónica sensible del receptor. Retirar la cubierta de la caja del receptor durante el almacenamiento permite que el aire interior se seque. Este paso puede mejorar la confiabilidad a largo plazo del receptor. No es necesario retirar el receptor ni desenchufar los cables.
9. **Mantenimiento adicional:** Incremente la frecuencia de desmontaje, inspección y lubricación de los siguientes componentes: Esto es necesario tras el uso intensivo del modelo en condiciones de humedad o si no se lo va a utilizar durante un plazo prolongado (es decir, una semana o más). El mantenimiento adicional es importante para evitar que la humedad atrapada en el modelo pueda corroer los componentes internos de acero.
  - **Rodamientos de la carcasa del muñón del eje:** Desinstale, limpie y vuelva a lubricar los rodamientos.
  - **Transmisión:** Desinstale, desarme, limpie y vuelva a engrasar los componentes de la transmisión. Utilice una capa ligera de grasa para rodamientos de ruedas (de alguna tienda de autopartes) en los dientes de metal del engranaje. Consulte los diagramas de vistas ampliadas para guiarse en el desarmado y armado.

- **Diferenciales:** Extraiga, desarme, limpie y vuelva a engrasar los componentes de los diferenciales. El diferencial está llenado de fábrica con grasa de litio negra, pero también se le puede aplicar aceite de silicona para diferencial. Utilice únicamente aceite de silicona en los diferenciales. Traxxas vende una variedad de aceites para el ajuste de diferencial, diseñados específicamente para usarlos en su modelo (consulte [Traxxas.com](http://Traxxas.com) para obtener más información). Consulte los diagramas de vistas ampliadas para guiarse en el desarmado y armado.
- **Motor Velineon:** Quite el motor, límpielo con limpiador de motor en aerosol y vuelva a lubricar los rodamientos con aceite de motor liviano. Asegúrese de usar protección en los ojos cuando manipule limpiadores en aerosol.

#### CAJA DEL RECEPTOR: CÓMO MANTENER UN SELLO HERMÉTICO

##### Extracción e instalación del equipo de la radio

El diseño único de la caja del receptor permite la extracción e instalación del receptor sin perder el sello hermético en la caja. La función de sujeción de cables con patente pendiente también permite instalar sistemas de radio de recambio y mantener las funciones herméticas de la caja del receptor.

##### Extracción del receptor

1. Retire la sujeción del cable extrayendo los dos tornillos de casquete de 2.5 x 8 mm.
2. Retire la cubierta extrayendo los dos tornillos de casquete de 3 x 10 mm.
3. Para retirar el receptor de la caja, levántelo levemente y muévelo hacia un lado. El cable de la antena todavía está dentro del área de sujeción y no puede retirarse aún.
4. Desconecte los cables del servo del receptor y extraiga el receptor.

##### Instalación del receptor

1. Instale el control de velocidad electrónico (ESC), el servo y el cableado de la antena a través de la parte superior de la caja del receptor (A).
2. Use cinta adhesiva de doble faz para instalar el receptor en la caja. Asegúrese de que el tubo de luz de la caja esté alineado con el led del receptor.

**Nota:** Para obtener un mejor rendimiento, se recomienda que se instale este receptor en la orientación original como se muestra.

3. Conecte el ESC y los cables del servo en el receptor. Consulte la página 14 para ver el diagrama de cableado.
4. Asegúrese de que la junta tórica esté correctamente asentada en la ranura de la parte inferior de la caja del receptor de modo que la cubierta no la apriete ni dañe de ninguna forma.
5. Coloque la parte superior de la caja del receptor en la parte inferior de la caja del receptor e instale y ajuste firmemente los dos tornillos de casquete de 3 x 10 mm.
6. Inspeccione la cubierta para asegurarse de que el sello de la junta tórica no pueda verse.
7. Ordene los cables usando las guías de cables en la parte superior de la caja del receptor (B) El excedente de ESC y de los cables de servo debe enrollarse dentro de la caja del receptor. Tire hacia afuera todo el cable de antena disponible de la caja del receptor.
8. Coloque una pequeña gota de grasa de silicona en la goma espuma de la sujeción del cable (C).
9. Instale la sujeción del cable y ajuste bien los dos tornillos de casquillo de 2.5 x 8 mm (D).

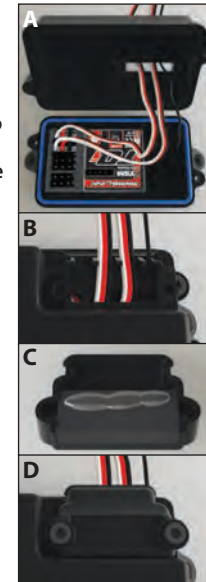



Todos los ejes de suspensión de la camioneta están instalados de modo tal que los indicadores de roscas a la izquierda apunten hacia la misma dirección. Esto permite recordar más fácilmente en qué sentido se debe girar la llave para aumentar o disminuir la longitud del eje de suspensión (la dirección es la misma en las cuatro esquinas). Tenga en cuenta que la ranura en la unidad hexagonal indica el lado del eje de suspensión que tiene las roscas a la izquierda.

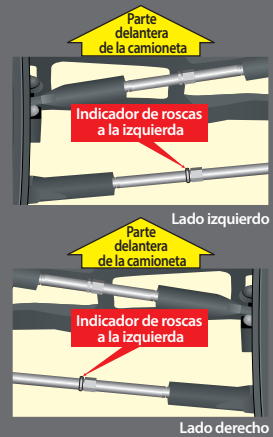

Una vez que se haya familiarizado con el uso del modelo, puede que deba realizar ajustes para mejorar el rendimiento de conducción.

### Ajuste de la rueda dentada

La incorrecta instalación de la rueda dentada es la causa más común del desmontaje de los engranajes rectos. La rueda dentada siempre debe ser revisada y ajustada al momento de su reemplazo. Para instalar la rueda dentada, corte una tira delgada de papel de cuaderno y colóquela en la rueda dentada. Afloje los tornillos del motor, y deslice el motor y el engranaje de piñón en el engranaje cilíndrico. Vuelva a ajustar los tornillos del motor y luego retire la tira de papel. Podrá colocar una nueva tira de papel entre los engranajes sin causar agarrotamiento.

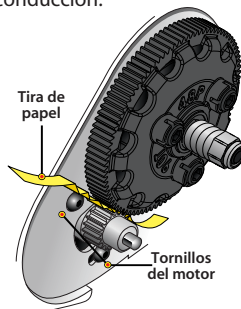

### Ajuste de la convergencia

Las especificaciones de geometría y alineación juegan un papel muy importante en el manejo del modelo. Tómese el tiempo necesario para configurarlas correctamente. Apague el TSM (consulte la página 19); a continuación, coloque el nivel de dirección de su transmisor en posición neutral. Ahora, ajuste el servo y las varillas de unión de modo que ambas ruedas apunten en línea recta y queden paralelas entre sí (0 grados de convergencia). Esto garantizará el mismo nivel de dirección en ambas direcciones.

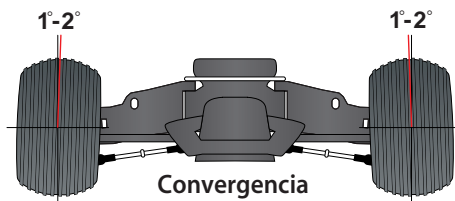

Para lograr mayor estabilidad, agregue uno o dos grados de convergencia a cada rueda delantera. Utilice tensores para lograr la alineación.

### Ajuste de la curvatura

El ángulo de curvatura tanto de las ruedas traseras como delanteras puede ajustarse mediante las varillas de curvatura (tensores superiores). Use una escuadra o un triángulo rectángulo para ajustar la curvatura con precisión. Ajuste las ruedas delanteras a 0 grados de curvatura (rueda perpendicular al suelo). En la parte trasera, ajuste las ruedas a 1 o 2 grados de curvatura negativa. Estos ajustes deben realizarse con la camioneta a la altura de conducción normal.

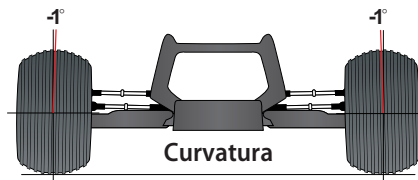

### Ajustes de los amortiguadores

Los cuatro amortiguadores incluidos tienen gran influencia en el manejo del modelo. Si repara los amortiguadores, cambia los pistones, los resortes o el aceite, siempre aplique los cambios en pares (ya sea amortiguadores delanteros o traseros). La selección de los pistones depende del rango de viscosidad de los aceites que tiene a su disposición. Por ejemplo, utilizar un pistón de dos orificios con un aceite liviano proporcionará la misma amortiguación que utilizar un pistón de tres orificios con un aceite más pesado. Recomendamos utilizar pistones de dos orificios con aceites de viscosidad de 10 W a 50 W (disponibles en las tiendas de pasatiempos). Los aceites con menor viscosidad (de 30 W o menos) fluyen con mayor suavidad y son más consistentes, mientras que los aceites más espesos proporcionan mayor amortiguación. De fábrica, los amortiguadores contienen aceite de silicona SAE 30W. Utilice solo aceite 100% puro de silicona para prolongar la vida útil de los sellos. La altura de conducción del modelo se puede ajustar agregando o quitando separadores de amortiguador de precarga. Ajuste la altura de conducción de modo que los brazos de suspensión estén ligeramente elevados, paralelos al suelo. Observe cómo reacciona el modelo en las curvas. La configuración correcta mejorará la estabilidad y evitará que el modelo haga trompos. Pruebe con diferentes aceites de amortiguación y suspensión para encontrar el que funciona mejor en las condiciones actuales de su pista.

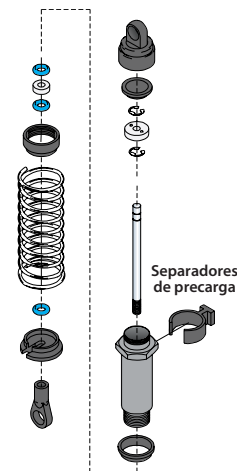

### Ruedas y neumáticos

Existe una gran variedad de ruedas y neumáticos de recambio que pueden adaptarse a su modelo. La mayoría afectará el ancho general y la geometría de suspensión del modelo. Las compensaciones y dimensiones diseñadas para las ruedas del modelo son intencionales; por lo tanto, Traxxas no puede recomendar el uso de otras ruedas que no sean de Traxxas y que tengan características diferentes. El diámetro de las ruedas proviene de un diseño innovador y existe una amplia variedad de neumáticos para que pruebe, además de los neumáticos que vienen con su modelo (puede encontrarlos en la lista de piezas). Se recomienda probar diferentes neumáticos para ver cuál es el mejor para el terreno en el que conduce el modelo. Al momento de elegir neumáticos, tenga en cuenta el diámetro general y el compuesto de caucho (duro o suave). Si el diámetro general del neumático aumenta considerablemente, deberá utilizar un engranaje de piñón más pequeño para compensar el tamaño del neumático. Los neumáticos de compuestos suaves con varios clavos cortos generalmente funcionan mejor en superficies duras y secas. En la tierra suelta, funcionan mejor los neumáticos con clavos más grandes. Consulte la lista de piezas para ver las ruedas y neumáticos auxiliares.



**Ajuste del embrague antirrebote**

Su modelo está equipado con un embrague antirrebote que está montado sobre el engranaje cilíndrico grande. La finalidad del embrague antirrebote es regular la cantidad de potencia enviada a las ruedas traseras y así evitar que estas giren de manera descontrolada. Cuando se desliza, el embrague antirrebote emite un sonido agudo, como un zumbido. Quite el tapón de goma del embrague antirrebote en la cubierta de la transmisión para ajustar el embrague. Utilice una llave cruz a la derecha para ajustar la tuerca de sujeción o a la izquierda para aflojarla. Coloque el modelo en una superficie de alta tracción, como una alfombra. Ajuste el embrague antirrebote de manera que pueda oír que se desliza hasta aproximadamente dos pies desde una posición de salida con aceleración completa. (Consulte la barra lateral para obtener más información sobre cómo ajustar el embrague antirrebote).

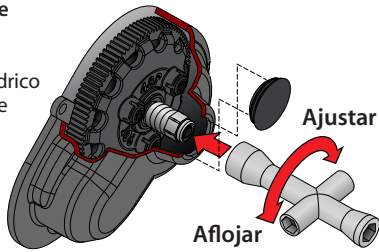
**Centrado de los servos**

Si ha quitado la bocina del servo del servo de dirección de su modelo, o si ha desmontado el servo para limpiarlo o realizarle el mantenimiento, es importante volver a centrar el servo antes de instalar la bocina del servo o el servo mismo en el modelo.

1. Quite la bocina del servo del servo de dirección.
2. Conecte el servo de dirección al canal 1 del receptor. Conecte el control de velocidad electrónico (ESC) al canal 2. El cable blanco del conductor del servo apunta hacia el led del receptor. El cable blanco del conductor del servo apunta hacia el led del receptor.
3. Encienda el transmisor. Asegúrese de que las baterías del transmisor no estén agotadas.
4. Apague el TSM (consulte la página 19).
5. Gire la perilla de nivel del acelerador del transmisor a la posición central "0".
6. Desconecte los cables del motor "A" y "C" (consulte la página 14) para evitar que el motor gire durante los siguientes pasos. Conecte un paquete de baterías nuevo al control de velocidad y encienda el ESC (consulte la página 17). El eje de salida del servo saltará automáticamente a la posición central.
7. Instale la bocina del servo sobre el eje de salida del servo. La bocina del servo debe apuntar al centro del chasis y debe posicionarse de manera perpendicular a la estructura del servo.
8. Verifique el funcionamiento del servo, para ello, gire la rueda de dirección hacia delante y atrás para asegurarse de que el mecanismo esté centrado correctamente y que tiene el mismo recorrido en ambas direcciones. Utilice la perilla de nivel del acelerador del transmisor para ajustar la posición de la bocina del servo para que el modelo traccione derecho cuando la rueda de dirección está en neutral.

**Configuración de la barra para piroetas del Stampede VXL**

El modelo Stampede VXL viene con la barra para piroetas Traxxas de fábrica. Está disponible como accesorio atornillado (pieza n.º 3678) para los modelos Rustler VXL y Bandit VXL. Consulte con su distribuidor para obtener más información.

Cambiar la posición de la configuración de altura de la barra para piroetas es más fácil cuando está instalada en el vehículo. Para establecer la posición, desenganche los brazos superiores de las barras transversales de los brazos inferiores. Mueva los brazos superiores a la ubicación deseada y enganche los brazos juntos.

Posición. n.º1: El ángulo más alto de las ruedas (posición más baja de las barras transversales). Permite inclinar completamente el vehículo hacia atrás para lograr mayores piroetas.

Posición. n.º4: El ángulo más bajo de las ruedas (posición más alta de las barras transversales). Provee los lanzamientos más planos, reduciendo la probabilidad de piroetas.

**Nota:** Cada configuración puede ofrecer distintos resultados en función de las configuraciones individuales de altura de conducción y de inclinación para un vehículo en particular. Evite conducir sobre las ruedas de la barra para piroetas durante la conducción normal (esto puede suceder en la configuración más baja con alturas de conducción inferiores a la de repuesto).

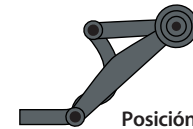
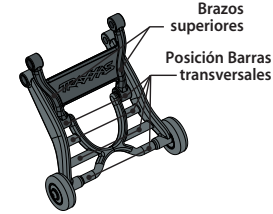

Posición n.º 1



Posición n.º 2

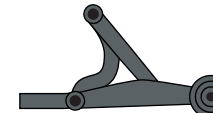

Posición n.º 3

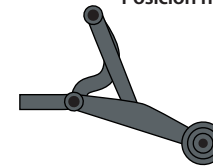

Posición n.º 4



Para lograr un buen punto de partida en el embrague antirrebote en estos modelos, ajuste la tuerca del embrague antirrebote hacia la derecha hasta que el resorte de ajuste se extienda completamente (no ajuste demasiado), luego gire la tuerca del embrague antirrebote una vuelta completa hacia la izquierda.

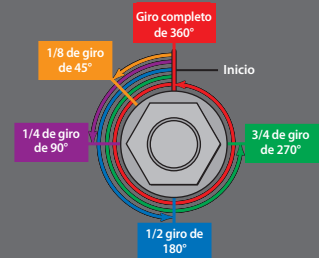

No utilice el vehículo con el resorte de ajuste del embrague antirrebote totalmente retraído. La configuración mínima recomendada para el embrague antirrebote es 1/2 vuelta en sentido antihorario desde la posición totalmente plegada.

Si tiene preguntas o necesita asistencia técnica, comuníquese con Traxxas llamando al

**1-888-TRAXXAS**

(1-888-872-9927) (EE. UU. solo para residentes)



Siempre use protección para los ojos al utilizar aire comprimido o limpiadores en aerosol y lubricantes.



Los vehículos de alto rendimiento producen pequeñas vibraciones durante su funcionamiento. Estas vibraciones pueden aflojar piezas del hardware con el paso del tiempo, por lo que requieren atención. Siempre verifique las tuercas de rueda y otros componentes del hardware para realizar ajustes o cambios, si es necesario.



Siempre utilice los pernos con la longitud adecuada para el motor. Los pernos de montaje estándar para el motor son de 3 x 8 mm. Utilizar pernos más largos en el motor puede interferir con la rotación de este y dañar las piezas internas.

Su modelo requiere mantenimiento a tiempo para permanecer en óptimas condiciones de funcionamiento. **Los siguientes procedimientos deben tomarse con seriedad.**

**Inspeccione el vehículo con frecuencia para detectar si existen daños o desgaste evidentes. Verifique lo siguiente:**

1. Piezas agrietadas, dobladas o dañadas.
2. Agarrotamiento en las ruedas y la dirección.
3. El funcionamiento de los amortiguadores.
4. Cables deshilachados o conexiones sueltas en los cables.
5. La instalación del receptor, los servos y el control de velocidad.
6. El ajuste de las tuercas de la rueda con una llave cruz.
7. El funcionamiento del sistema de radio, especialmente el estado de las baterías.
8. Si hay tornillos sueltos en la estructura del chasis o en la suspensión.
9. Si el ahorrador servo de dirección está desgastado (se desgasta con el paso del tiempo) Si la dirección se torna poco precisa, es necesario cambiar el ahorrador servo.
10. Desgaste, dientes dañados en los engranajes o acumulación de suciedad entre los dientes.
11. El ajuste del embrague antirrebote.

**Otras tareas de mantenimiento periódicas:**

• **Zapatas del embrague antirrebote**

(material de fricción): En condiciones de uso normal, el material de fricción del embrague antirrebote debe desgastarse lentamente. Si el grosor de cualquiera de las zapatas del embrague antirrebote es de 1.8 mm o inferior, debe cambiar el disco de fricción. Mida el grosor de las zapatas con calibradores o mídalos según el diámetro de 1.5 y 2.0 mm de las llaves hexagonales que se suministran con el modelo.

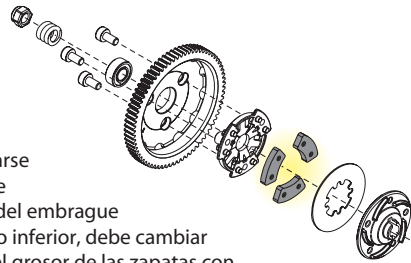

- **Chasis:** Mantenga el chasis limpio, evite que se acumule suciedad y mugre. Inspeccione periódicamente el chasis para ver si está dañado.

- **Dirección:** Con el paso del tiempo, puede notar que la dirección pierde precisión. Existen varios componentes que se desgastan con el uso: el ahorrador servo, los extremos de la varilla de unión, y los cojinetes de la palanca acodada (Rustler y Bandit únicamente). Cambie estos componentes cuando sea necesario para recuperar las tolerancias de fábrica. Los cojinetes de la palanca acodada pueden reemplazarse por cojinetes de bola de 5 x 8 mm. Consulte la lista de piezas incluida en su modelo para verificar los números de piezas de repuesto.
- **Amortiguadores:** Mantenga el nivel de aceite en los amortiguadores. Utilice solo aceite 100% puro de silicona para prolongar la vida útil de los sellos. Si observa pérdidas en la parte superior del amortiguador, inspeccione la cámara de aire en la tapa superior para verificar si hay daños o distorsiones debido al ajuste excesivo. Si la parte inferior del amortiguador pierde, debe repararlo. El juego de reparación de dos amortiguadores de Traxxas corresponde a la pieza n.º 2362.
- **Suspensión:** Inspeccione el modelo periódicamente para controlar si existen pasadores de suspensión doblados o sucios, tensores doblados, tornillos sueltos u otros signos de flexión o distorsión. Reemplace los componentes según sea necesario.
- **Sistema de transmisión:** Inspeccione el sistema de transmisión para verificar si existen horquillas de impulsión desgastadas, semiejes sucios, agarrotamiento o ruidos poco comunes. Si una junta universal se sale, es necesario cambiarla. Quite la cubierta del engranaje, inspeccione si el engranaje cilíndrico está desgastado y controle el ajuste de los tornillos en los engranajes de piñones. Ajuste, limpie y cambie los componentes necesarios.

**Almacenamiento**

Después de utilizar el modelo por el día, séquelo con aire comprimido o utilice un cepillo de cerdas suaves para quitar la tierra del vehículo.

Siempre desconecte y retire las baterías del modelo antes de almacenarlo. Si va a almacenar el modelo durante un tiempo prolongado, quite también las baterías del transmisor.



## AJUSTES DE SINTONIZACIÓN AVANZADOS

### Engranaje

Una de las ventajas más importantes de la transmisión de su modelo es la gran variedad de relaciones de engranajes disponibles. Cambiar el engranaje le permitirá ajustar la velocidad del modelo y controlar las temperaturas del paquete de baterías y del motor. Disminuya la relación de engranajes (numéricamente mayor) para reducir la temperatura y el consumo de corriente. Aumente la relación de engranajes (numéricamente menor) para elevar la velocidad máxima. Utilice la siguiente fórmula para calcular la relación general en caso de combinaciones que no estén contempladas en el cuadro de engranajes:

$$\frac{\text{n.º de dientes del engranaje cilíndrico}}{\text{n.º de dientes del engranaje de piñón}} \times 2.72 = \text{relación de engranaje final}$$

Al utilizar relaciones de engranajes más altas, es importante controlar las temperaturas de la batería y del motor. Si la batería o el motor están muy calientes al tacto, es posible que el modelo esté excesivamente engranado y consume demasiada corriente. Esta prueba de temperatura supone que el modelo tiene aproximadamente el peso de fábrica y funciona sin fricción excesiva, arrastre o agarrotamiento, y que la batería está completamente cargada y en buenas condiciones. **Nota:** Controle y ajuste la rueda dentada si se reemplaza un engranaje de piñón o engranaje cilíndrico.

Este modelo está equipado con un motor Velineon 3500. La combinación de engranaje que viene de repuesto con cada modelo proporciona buena aceleración general y velocidad máxima. Si desea elevar la velocidad máxima, instale el engranaje de piñón grande opcional (más dientes) incluido.

**El engranaje de piñón grande opcional que se incluye debe usarse para funcionamiento a alta velocidad en superficies duras, y se recomienda no utilizarlo en todo terreno o en arranques y paradas repetitivos.**

### Baterías de LiPo

Las baterías de LiPo solo deben ser utilizadas por los usuarios avanzados que conocen los riesgos asociados con el uso de las baterías de LiPo. Es importante seguir todas las otras instrucciones suministradas por el fabricante de la batería y el fabricante del cargador para cargar, utilizar y almacenar de manera segura las baterías de LiPo. Asegúrese de comprender cómo utilizar las baterías de LiPo. Consulte las *Precauciones de seguridad* y las advertencias de la página 4 para obtener más información.

### Temperaturas y refrigeración

Controlar las temperaturas prolongará la vida útil del motor y la de las baterías. Existen muchas opciones para controlar la temperatura y refrigerar los componentes.

### Sensor de temperatura

Para controlar de manera precisa la temperatura del motor y prevenir el sobrecalentamiento, puede instalar un sensor de temperatura de telemetría (pieza n.º 6523) en el motor, a fin de controlar la temperatura de manera continua mientras conduce. Por lo general, debe mantener la temperatura del motor a menos de 200° F. Si es necesario, incremente el flujo de aire suministrado al motor cortando la parte trasera de la carrocería o el parabrisas.



### Ventilador de refrigeración del disipador térmico

El VXL-3s está equipado con un conector adicional para suministrar energía a un ventilador de refrigeración opcional del disipador térmico (pieza n.º 3340). Un ventilador de refrigeración opcional del disipador térmico puede ayudar a refrigerar el VXL-3s en aplicaciones de motor de alta tensión.



Velocidad	Bandit VXL	35+mph	45+mph	45+mph	70mph y superior
Rustler VXL	35+mph	45+mph	45+mph	70mph y superior	
Stampede VXL	30+mph	40+mph	40+mph	65mph y superior	
Engranaje (Piñón/Engranaje)	Bandit VXL	26/76	28/76 (Incluido)	28/76 (Incluido)	33/76 (se vende por separado)
Rustler VXL	25/83	28/83 (Incluido)	28/83 (Incluido)	31/76 (se vende por separado)	
Stampede VXL	19/86	25/86 (Incluido)	25/86 (Incluido)	30/83 (se vende por separado)	
Batería	NiMH de 7 celdas	NiMH de 7 celdas	2S 25C LiPo	3S 25C LiPo	
Voltaje nominal	8.4V	8.4V	7.4V	11.1V	
mAh	3000+ mAh	3000+ mAh	5000+ mAh	4000+ mAh	
Nivel de capacidad					

Tabla de compatibilidad de los engranajes: La siguiente tabla muestra las posibles combinaciones de engranajes recomendadas si utiliza baterías de NiMH para alimentar su modelo. En el rango rojo, utilice una batería con una capacidad nominal continua de al menos 70 A.

		Engranaje cilíndrico			
		76	83	86	90
Engranaje de piñón	12	-	-	19.50	20.40
	13	-	-	18.01	18.82
	14	-	-	16.70	17.49
	15	-	15.04	15.58	16.32
	16	-	14.12	14.63	15.31
	17	-	13.27	13.76	14.39
	18	-	12.54	13.00	13.60
	19	-	11.89	12.32	12.89
	20	-	11.28	11.69	12.24
	21	-	10.75	11.14	11.66
	22	9.38	10.25	10.63	11.12
	23	8.97	9.82	10.17	10.63
	24	8.62	9.41	9.74	10.20
	25	8.27	9.03	9.36	9.79
	26	7.94	8.67	9.00	-
	27	7.64	8.35	8.67	-
	28	7.37	8.05	8.35	-
	29	7.12	7.78	8.08	-
	30	6.88	7.53	-	-
	31	6.66	7.29	-	-
	32	6.47	7.04	-	-
	33	6.26	-	-	-
	34	6.09	-	-	-
	35	5.90	-	-	-

Los bordes negros gruesos indican las configuraciones estándar.

Utilice baterías de NiMH con:

- todos los modelos;
- solo Bandit VXL y Rustler VXL;
- solo Bandit VXL;
- no utilice baterías de NiMH (la batería debe tener una capacidad nominal continua de al menos 70 A. Consulte con su distribuidor o con el fabricante de las baterías).



## Presione el botón **MENÚ** tres veces:

Restauración de valores predeterminados de fábrica

Al programar su transmisor TQi, quizá sienta la necesidad de empezar de cero. Siga estos pasos simples para restaurar la configuración de fábrica:

1. Apague el transmisor.
2. Mantenga presionado los botones **MENÚ** y **CONFIGURAR**.
3. Encienda el transmisor.
4. Suelte los botones **MENÚ** y **CONFIGURAR**. El led del transmisor parpadeará en rojo.
5. Presione el botón **MENÚ** una vez. "El led del transmisor parpadeará en rojo dos veces.
6. Presione el botón **CONFIGURAR** para borrar la configuración. El led se iluminará en verde fijo y el transmisor se restablecerá a la configuración predeterminada.



## Modo **Buscar nivel del acelerador**

Cuando la perilla multifunción se establece en el nivel del acelerador, el transmisor recuerda esta configuración. Si se modifica la configuración original de la perilla del nivel del acelerador mientras el transmisor está apagado o mientras el transmisor se usa para controlar otro modelo, el transmisor ignorará la posición real de la perilla del nivel. Esto evita que el modelo funcione de manera descontrolada por accidente. El led en la parte frontal del transmisor parpadeará rápidamente en verde y la perilla del nivel del acelerador (perilla multifunción) no ajustará el nivel hasta que se vuelva a ubicar en su posición original con la que se guardó en la memoria. Para restaurar el control del nivel del acelerador, simplemente gire la perilla multifunción hacia cualquier dirección hasta que el led deje de parpadear.

El transmisor Traxxas tiene una perilla multifunción programable que puede configurarse para controlar diversas funciones avanzadas del transmisor (de manera predeterminada se configura en la gestión de estabilidad de Traxxas (TSM), consulte la página 19). Para acceder al menú de programación, utilice los botones **Menú** y **Configurar** en el transmisor y observe las señales del led. En la página 31 se incluye una explicación de la estructura del menú. Pruebe las configuraciones y funciones para verificar si pueden mejorar su experiencia de conducción.

### Sensibilidad de la dirección (exponencial)

La perilla multifunción en el transmisor TQi puede configurarse para controlar la sensibilidad de la dirección (también denominada exponencial). La configuración estándar de la sensibilidad de la dirección es "normal (exponencial cero)", con el cuadrante girado completamente hacia la izquierda en su rango de recorrido. Este ajuste proporciona una respuesta del servo lineal: El movimiento del servo de dirección coincide exactamente con la entrada de la rueda de dirección del transmisor. Al girar la perilla hacia la derecha desde la izquierda, cambiará a la configuración "exponencial negativo" y la sensibilidad de la dirección disminuirá. Esto reducirá la receptividad del servo cerca de la posición neutral y aumentará la sensibilidad a medida que el servo alcance los límites de su rango de recorrido. Cuanto más se gire la perilla, mayor será el cambio en el movimiento del servo de dirección. El término "exponencial" proviene de este efecto, el recorrido del servo cambia exponencialmente en proporción a la entrada desde la rueda de dirección. El efecto exponencial se indica como un porcentaje, cuando mayor es el porcentaje, mayor es el efecto. En las siguientes ilustraciones se muestra cómo funciona esto.

*Sensibilidad normal de la dirección (0% de efecto exponencial): En esta ilustración, el recorrido del servo de dirección (y con él, el movimiento de dirección de las ruedas delanteras del modelo) se corresponde de manera exacta con la rueda de dirección. Los rangos se han exagerado a los fines ilustrativos.*

*Sensibilidad de dirección disminuida (exponencial negativo): Al girar la perilla multifunción a la derecha, la sensibilidad de la dirección del modelo disminuye. Observe que el recorrido relativamente grande de la rueda de dirección resulta en un recorrido más corto del servo. Cuanto más se gire la perilla, mayor será el efecto. La sensibilidad de dirección disminuida puede ser útil cuando se utiliza el modelo en superficies de baja tracción, cuando se conduce a gran velocidad o en pistas que favorecen las curvas abiertas donde se requieren movimientos de dirección suaves. Los rangos se han exagerado a los fines ilustrativos.*

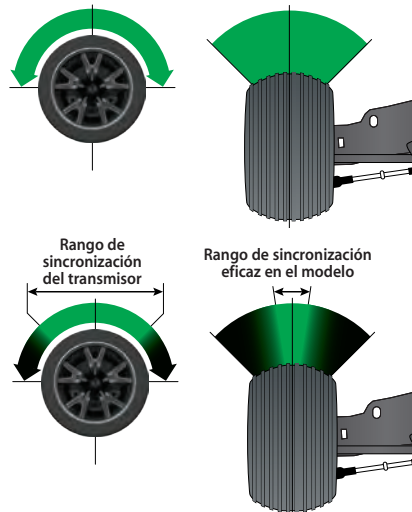

### Sensibilidad del acelerador (efecto exponencial de aceleración)

La perilla multifunción puede configurarse para controlar la sensibilidad del acelerador. La sensibilidad del acelerador funciona de la misma manera que la sensibilidad de la dirección, pero en este caso se aplica el efecto al canal del acelerador. Solo se ve afectada la marcha adelante, el recorrido de la marcha atrás/frenado permanece lineal independientemente de la configuración de la sensibilidad del acelerador.

### Porcentaje de dirección (velocidad doble)

La perilla multifunción puede configurarse para controlar el nivel (porcentaje) de recorrido del servo que se aplica a la dirección. Al girar la perilla multifunción completamente hacia la derecha, se aumenta el recorrido de la dirección al máximo, si se gira hacia la izquierda, el recorrido de la dirección disminuye (nota: al girar el cuadrante completamente a la izquierda, no habrá recorrido del servo). Tenga en cuenta que la configuración de final de recorrido de la dirección define el recorrido de dirección máximo del servo. Si establece el porcentaje de dirección al 100% (al girar la perilla multifunción completamente hacia la derecha), el recorrido del servo será hasta el final de recorrido seleccionado, pero no lo pasará. Muchos pilotos establecen la velocidad doble para obtener el recorrido de la dirección que necesitan y lograr el giro más cerrado, así les resulta más fácil manejar el modelo el resto del trayecto. Reducir el recorrido de dirección puede facilitar el control del modelo en superficies de alta tracción y limitar la salida de la dirección en carreras en pistas ovaladas en donde no se requieren grandes recorridos de dirección.

### Porcentaje de frenado

La perilla multifunción también puede configurarse para controlar el recorrido de frenado que aplica el servo en un modelo accionado por nitro. Los modelos eléctricos no incluyen un freno accionado por el servo, pero la función Porcentaje de frenado aún funciona de la misma manera en estos modelos. Al girar la perilla multifunción completamente hacia la derecha, se aumenta el recorrido de la dirección al máximo, si se gira hacia la izquierda, el recorrido de la dirección disminuye (Nota: al girar el cuadrante completamente a la izquierda, no habrá recorrido del servo).

### Nivel del acelerador

Al programar la perilla multifunción para que funcione como un nivel del acelerador, podrá ajustar la posición neutral del acelerador para evitar arrastrar los frenos o acelerar accidentalmente cuando el gatillo del transmisor está en posición neutral. **Nota:** Su transmisor está equipado con el modo **Buscar nivel del acelerador** para evitar el funcionamiento descontrolado accidental. Consulte la barra lateral para obtener más información.

### Ajustes de final de recorrido de la dirección y el acelerador

El transmisor TQi le permite seleccionar el límite del rango de recorrido del servo (o su "final de recorrido") independientemente del recorrido hacia la derecha y la izquierda (en el canal de dirección) y el recorrido de aceleración/frenado (en el canal del acelerador). Esto le permite realizar ajustes en las configuraciones del servo para evitar el agarrotamiento causado por el servo al mover los enlaces de dirección o aceleración (en caso de un modelo Nitro) más de los límites mecánicos. Los ajustes de final de recorrido que seleccione representarán el recorrido máximo del servo que desea alcanzar. Las funciones de porcentaje de dirección o porcentaje de frenado no reemplazarán el ajuste de final de recorrido.

### Subnivel de la dirección y el acelerador

La función subnivel se utiliza justamente para establecer el punto neutral del servo de dirección o aceleración en caso de que la configuración de la perilla de nivel en posición "cero" no centre completamente el servo. Cuando se selecciona, el subnivel permite establecer ajustes más finos de la posición del eje de salida del servo para lograr un ajuste preciso del punto neutral. Use el subnivel para configurar la perilla de nivel del acelerador en cero antes de realizar el ajuste final (si es necesario). Si ya se ha ajustado el nivel del acelerador, este necesitará volver a programarse a "cero" antes de realizar el ajuste final mediante el subnivel.

### Bloqueo de configuración

Una vez que ha establecido todas las configuraciones de la manera que desea, quizá quiera deshabilitar la perilla multifunción para que nadie pueda modificar dichas configuraciones. Esto es especialmente práctico si maneja múltiples vehículos mediante un solo transmisor con la memoria del modelo Traxxas Link™.

### Múltiples configuraciones y perilla multifunción

Es importante tener en cuenta que las configuraciones realizadas con la perilla multifunción se superponen y se ubican primeras con respecto a las demás. Por ejemplo, si asigna la perilla multifunción para ajustar el porcentaje de dirección y establecerlo en el 50%, luego vuelve a asignar la perilla para controlar la sensibilidad de la dirección, el transmisor "recordará" la configuración de porcentaje de dirección. Los ajustes que realiza en la sensibilidad de la dirección se aplicarán a la configuración del recorrido de dirección al 50% que seleccionó anteriormente. Asimismo, si deshabilita la perilla multifunción, no podrá utilizarse para realizar ningún otra configuración; sin embargo, aún se podrá aplicar su última configuración.



### Mecanismo a prueba de fallos

El sistema de radio Traxxas está equipado con una función a prueba de fallos incorporada que regresa el acelerador a la última posición neutral guardada en caso de detectar pérdida de señal. El led en el transmisor y el receptor parpadeará rápidamente en rojo.

## CÓDIGOS DE LEDES DEL TRANSMISOR

Color y diseño del led	Nombre	Notas
	Verde fijo	Modo de conducción normal
	Rojo lento (0.5 s encendido/0.5 s apagado)	Conexión
	Parpadeo rápido en verde (0.1 s encendido/0.15 s apagado)	Modo Buscar nivel del acelerador
	Parpadeo medio en rojo (0.25 s encendido/0.25 s apagado)	Alarma de batería baja
	Parpadeo rápido en rojo (0.125 s encendido/0.125 s apagado)	Falla/error de enlace
<b>Diseños de programación</b>		
	Recuento de la cantidad (verde o rojo) y luego pausa	Posición del menú de corriente
	8 parpadeos rápidos en verde	Configuración de menú aceptada (en CONFIGURAR)
	8 parpadeos en rojo	Menú CONFIGURAR no válido

## CÓDIGOS DE LEDES DEL RECEPTOR

Color y diseño del led	Nombre	Notas
	Verde fijo	Modo de conducción normal
	Rojo lento (0.5 s encendido/0.5 s apagado)	Conexión
	Parpadeo rápido en rojo (0.125 s encendido/0.125 s apagado)	Prueba de fallos/Detección de bajo voltaje

### MEMORIA DEL MODELO TRAXXAS LINK

La memoria del modelo Traxxas Link es una función exclusiva con patente pendiente del transmisor TQi. Cada vez que el transmisor se vincula a un nuevo receptor, guarda el receptor en su memoria junto con todas las configuraciones asignadas a ese receptor. Cuando el transmisor y cualquier receptor vinculado se encienden, el transmisor automáticamente recupera las configuraciones de los receptores. No es necesario seleccionar manualmente su vehículo de una lista de entradas de modelos de la memoria.

#### Bloqueo del modelo

La función de memoria del modelo Traxxas Link puede almacenar hasta treinta modelos (receptores) en la memoria. Si conecta el receptor número treinta y uno, la memoria del modelo Traxxas Link eliminará el receptor "más antiguo" de la memoria (en otras palabras, se eliminará el modelo que haya usado durante más tiempo). Si se activa el bloqueo del modelo, el receptor se bloqueará en la memoria para que no pueda eliminarse.

También puede conectar múltiples transmisores TQi en el mismo modelo, de esta manera, podrá seleccionar cualquier transmisor y cualquier modelo previamente vinculado de su colección y simplemente, encenderlos y usarlos. Con la memoria del modelo Traxxas Link, no es necesario recordar qué transmisor va con qué modelo ni es necesario seleccionar el modelo de una lista de entradas de modelos de la memoria. El transmisor y el receptor lo hacen todo por usted de manera automática.

#### Para activar el bloqueo del modelo:

1. Encienda el transmisor y el receptor que desea bloquear.
  2. Mantenga presionado el botón MENÚ. Suelte el botón cuando el led de estado parpadee en verde.
  3. Presione el botón MENÚ tres veces. El led de estado parpadeará en verde cuatro veces seguidas.
  4. Presione el botón CONFIGURAR. El led de estado parpadeará en verde en intervalos de un solo parpadeo.
  5. Presione el botón CONFIGURAR una vez. El led de estado parpadeará en rojo una vez, repetidas veces.
  6. Presione el botón MENÚ una vez, el led parpadeará en rojo dos veces en forma repetida.
  7. Presione el botón CONFIGURAR, el led parpadeará en verde rápidamente. Ahora la memoria está bloqueada. Mantenga presionado el botón MENÚ para regresar al modo de conducción.
- Nota:** Para desbloquear la memoria, presione el botón CONFIGURAR dos veces en el paso 5. El led parpadeará en verde rápidamente para indicar que el modelo se desbloqueó. Para desbloquear todos los modelos, presione el botón MENÚ dos veces en el paso 6 y luego, el botón CONFIGURAR.

#### Para eliminar un modelo:

En algún momento, quizá desee eliminar un modelo que ya no utiliza de la memoria.

1. Encienda el transmisor y el receptor que desea bloquear.
2. Mantenga presionado el botón MENÚ. Suelte el botón cuando el led de estado parpadee en verde.
3. Presione el botón MENÚ tres veces. El led de estado parpadeará en verde cuatro veces seguidas.
4. Presione el botón CONFIGURAR una vez. El led de estado parpadeará en verde una vez, repetidas veces.
5. Presione el botón MENÚ una vez. El led de estado parpadeará en verde dos veces en forma repetida.
6. Presione el botón CONFIGURAR. La memoria ahora está seleccionada para ser eliminada. Presione el botón CONFIGURAR para eliminar el modelo. Mantenga presionado el botón MENÚ para regresar al modo de conducción.

### ÁRBOL DE MENÚ

El siguiente árbol de menú muestra cómo puede navegar por las diversas funciones y configuraciones del transmisor TQi. Mantenga presionado el botón MENÚ para ingresar al árbol de menú y utilice los siguientes comandos para navegar por el menú y seleccionar las opciones.

**MENU:** Cuando ingresa a un menú, siempre comienza por la parte superior. Presione el botón MENÚ para desplazarse hacia abajo en el árbol de menú. Cuando llega a la parte inferior del árbol, si presiona el botón MENÚ nuevamente, puede regresar arriba.

**CONFIGURAR:** Presione el botón CONFIGURAR para moverse por el árbol de menú y seleccionar las opciones. Cuando se guarda una opción en la memoria del transmisor, el led de estado parpadea rápidamente en verde.

**ATRÁS:** Presione los botones MENÚ y CONFIGURAR para volver un nivel en el árbol de menú.

**SALIR:** Mantenga presionado el botón MENÚ para salir de la programación. Se guardarán las opciones que haya seleccionado.

**ECHO:** Mantenga presionado el botón MENÚ para salir de la programación. El eco reproducirá su posición actual en el árbol de menú en caso de que la pierda. For ejemplo: Su posición actual es Ajustes de final de recorrido del canal de dirección, si mantiene presionado el botón CONFIGURAR, el led parpadeará dos veces en verde, una vez en verde y luego tres veces en rojo. El eco no alterará los ajustes ni cambiará su posición en la secuencia de programación.

A continuación se incluye un ejemplo de cómo acceder a una función del árbol de menú. En este ejemplo, el usuario establece la perilla multifunción como el control de porcentaje de dirección (velocidad doble).

Siga estos pasos para configurar la perilla multifunción para que controle el PORCENTAJE DE DIRECCIÓN (VELOCIDAD DOBLE):

1. Encienda el transmisor.
2. Mantenga presionado el botón CONFIGURAR hasta que se ilumine el led en verde. Parpadeará en intervalos simples.
3. Presione el botón CONFIGURAR. El led rojo parpadeará en intervalos simples para indicar que la Sensibilidad de la dirección (Expo) se ha seleccionado.
4. Presione el botón MENÚ dos veces. El led rojo parpadeará tres veces de forma repetida para indicar que el porcentaje de dirección (velocidad doble) se ha seleccionado.
5. Presione el botón CONFIGURAR para realizar la selección. El led verde parpadeará rápido 8 veces para indicar la selección exitosa.
6. Mantenga presionado el botón MENÚ para regresar al modo de conducción.

#### Restauración de valores predeterminados de fábrica:

Transmisor apagado	Mantenga presionado los botones MENÚ y CONFIGURAR.	Transmisor encendido	Suelte los botones MENÚ y CONFIGURAR. El led rojo parpadeará.	Presione el botón MENÚ una vez. El led del transmisor parpadeará en rojo dos veces.	Presione el botón CONFIGURAR para borrar la configuración. El led cambiará a verde fijo. El transmisor se restablecerá a los valores predeterminados.
--------------------	--	----------------------	---	---	---

**Ingrese a la programación**  
Mantenga presionado el botón MENÚ durante 3 segundos.

1 Perilla multifunción  
*Un parpadeo en verde*

Presionar el botón CONFIGURAR

Presionar el botón MENÚ

2 Configuración de canales  
*Dos parpadeos en verde*

Presionar el botón CONFIGURAR

Presionar el botón MENÚ

3 Modo de selección  
*Tres parpadeos en verde*

Presionar el botón CONFIGURAR

Presionar el botón MENÚ

4 Traxxas-Link  
*Cuatro parpadeos en verde*

Presionar el botón CONFIGURAR

Presione el botón MENÚ para navegar por las opciones.  
Presione el botón CONFIGURAR para seleccionar una opción.

1 Sensibilidad de la dirección (Expo)  
*Un parpadeo en rojo*

2 Sensibilidad del acelerador (Expo)  
*Dos parpadeos en rojo*

3 % de dirección (velocidad doble)  
*Tres parpadeos en rojo*

4 % de frenado  
*Cuatro parpadeos en rojo*

5 Nivel del acelerador  
*Cinco parpadeos en rojo*

6 Perilla deshabilitada  
*Seis parpadeos en rojo*

7 Control de torsión\*  
*Siete parpadeos en rojo*

8 TSM  
*Ocho parpadeos en rojo*

1 Dirección (canal 1)  
*Un parpadeo en verde*

Presionar el botón MENÚ.

2 Acelerador (canal 2)  
*Dos parpadeos en verde*

Presione el botón CONFIGURAR para seleccionar una opción.

1 Eléctrico  
*Un parpadeo en rojo*

Presionar el botón MENÚ.

2 Nitro  
*Dos parpadeos en rojo*

1 Bloqueo del modelo  
*Un parpadeo en verde*

Presionar el botón CONFIGURAR

2 Eliminar el modelo  
*Dos parpadeos en verde*

Presionar el botón MENÚ

Presionar el botón CONFIGURAR

Nota: El transmisor está encendido durante la programación, de manera que puede probar la configuración en tiempo real sin necesidad de salir del árbol de menú.

Presione el botón MENÚ para navegar por las opciones.  
Presione el botón CONFIGURAR para seleccionar una opción.

1 Reversa del servo  
*Un parpadeo en rojo*

Presione el botón CONFIGURAR para invertir la dirección del servo.

2 Subnivel  
*Dos parpadeos en rojo*

Utilice la perilla para ajustar el subnivel. Presione el botón CONFIGURAR para guardar.

3 Ajuste de final de recorrido  
*Tres parpadeos en rojo*

Utilice la rueda de dirección para realizar ajustes. Gire hacia la derecha hasta el final de recorrido deseado y presione el botón CONFIGURAR para guardar. Gire hacia la izquierda hasta el final de recorrido deseado y presione el botón CONFIGURAR para guardar. Para restablecer el recorrido máximo: Suelte los controles y presione el botón CONFIGURAR.

4 Restablecer los ajustes de final de recorrido  
*Cuatro parpadeos en rojo*

Presione el botón CONFIGURAR para restablecer los ajustes de final de recorrido predeterminados en fábrica.

1 Reversa del servo  
*Un parpadeo en rojo*

Presione el botón CONFIGURAR para invertir la dirección del servo.

2 Subnivel  
*Dos parpadeos en rojo*

Utilice la perilla para ajustar el subnivel. Presione el botón CONFIGURAR para guardar.

3 Ajuste de final de recorrido  
*Tres parpadeos en rojo*

Utilice el gatillo para realizar ajustes. Tire hacia atrás hasta el final de recorrido deseado y presione el botón CONFIGURAR para guardar. Lleve hacia delante hasta el final de recorrido deseado y presione el botón CONFIGURAR para guardar. Para restablecer el recorrido máximo: Suelte los controles y presione el botón CONFIGURAR.

4 Restablecer los ajustes de final de recorrido  
*Cuatro parpadeos en rojo*

Presione el botón CONFIGURAR para restablecer los ajustes de final de recorrido predeterminados en fábrica.

1 Desbloqueo  
*Un parpadeo en rojo*

2 Bloqueo  
*Dos parpadeos en rojo*

3 Desbloquear todos  
*Tres parpadeos en rojo*

1 Confirmar eliminación  
*Un parpadeo en rojo*

\*El control de torsión es una característica diseñada para utilizar solamente con el sistema de alimentación en la réplica divertida de auto de carrera Traxxas (Modelo #6907).

Configuración de la perilla multifunción en SENSIBILIDAD DE LA DIRECCIÓN (Expo)	Mantener presionado el botón MENÚ. El led parpadea en verde.	Presionar el botón CONFIGURAR. El led parpadea en rojo.	x8 Presionar el botón CONFIGURAR para confirmar. El led parpadea en verde (8 veces).	Mantener presionado el botón MENÚ para regresar al modo de conducción.					
Configuración de la perilla multifunción en SENSIBILIDAD DEL ACCELERADOR (Expo)	Mantener presionado el botón MENÚ. El led parpadea en verde.	Presionar el botón CONFIGURAR. El led parpadea en rojo.	x2 Presionar el botón MENÚ para confirmar. El led parpadea en rojo (2 veces).	x8 Presionar el botón CONFIGURAR para seleccionar. El led parpadea en verde (8 veces).	Mantener presionado el botón MENÚ para regresar al modo de conducción.				
Configuración de la perilla multifunción en VELOCIDAD DOBLE DE DIRECCIÓN (%)	Mantener presionado el botón MENÚ. El led parpadea en verde.	Presionar el botón CONFIGURAR. El led parpadea en rojo.	x3 Presionar el botón MENÚ dos veces. El led parpadea en rojo (3 veces).	x8 Presionar el botón CONFIGURAR para seleccionar. El led parpadea en verde (8 veces).	Mantener presionado el botón MENÚ para regresar al modo de conducción.				
Configuración de la perilla multifunción en PORCENTAJE DE FRENADO (%)	Mantener presionado el botón MENÚ. El led parpadea en verde.	Presionar el botón CONFIGURAR. El led parpadea en rojo.	x4 Presionar el botón MENÚ 3 veces. El led parpadea en rojo (4 veces).	x8 Presionar el botón CONFIGURAR para seleccionar. El led parpadea en verde (8 veces).	Mantener presionado el botón MENÚ para regresar al modo de conducción.				
Configuración de la perilla multifunción en NIVEL DEL ACCELERADOR	Mantener presionado el botón MENÚ. El led parpadea en verde.	Presionar el botón CONFIGURAR. El led parpadea en rojo.	x5 Presionar el botón MENÚ 4 veces. El led parpadea en rojo (5 veces).	x8 Presionar el botón CONFIGURAR para seleccionar. El led parpadea en verde (8 veces).	Mantener presionado el botón MENÚ para regresar al modo de conducción.				
Para BLOQUEAR la perilla multifunción	Mantener presionado el botón MENÚ. El led parpadea en verde.	Presionar el botón CONFIGURAR. El led parpadea en rojo.	x6 Presionar el botón MENÚ 5 veces. El led parpadea en rojo (6 veces).	x8 Presionar el botón CONFIGURAR para bloquear. El led parpadea en verde (8 veces).	Mantener presionado el botón MENÚ para regresar al modo de conducción.				
Para INVERTIR la dirección del servo de DIRECCIÓN	Mantener presionado el botón MENÚ. El led parpadea en verde.	x2 Presionar el botón MENÚ. El led parpadea en verde (2 veces).	Presionar el botón CONFIGURAR. El led parpadea en verde.	Presionar el botón CONFIGURAR. El led parpadea en rojo.	x8 Presionar el botón CONFIGURAR para invertir la dirección del servo. Mantener presionado el botón MENÚ para regresar al modo de conducción.				
Para establecer el SUBNIVEL del servo de DIRECCIÓN.	Mantener presionado el botón MENÚ. El led parpadea en verde.	x2 Presionar el botón MENÚ. El led parpadea en verde (2 veces).	Presionar el botón CONFIGURAR. El led parpadea en verde.	Presionar el botón CONFIGURAR. El led parpadea en rojo.	x2 Presionar el botón MENÚ. El led parpadea en rojo (2 veces). Utilice la perilla multifunción para establecer la posición neutral.	x8 Presionar el botón CONFIGURAR. para guardar la posición. Mantener presionado el botón MENÚ para regresar al modo de conducción.			
Para establecer los FINALES DE RECORRIDO del servo de DIRECCIÓN	Mantener presionado el botón MENÚ. El led parpadea en verde.	x2 Presionar el botón MENÚ. El led parpadea en verde (2 veces).	Presionar el botón CONFIGURAR. El led parpadea en verde.	Presionar el botón CONFIGURAR. El led parpadea en rojo.	x3 Presionar el botón MENÚ dos veces. El led parpadea en rojo (3 veces). Girar la rueda de dirección hasta lograr el recorrido máximo deseado hacia la derecha o izquierda.	x8 Presionar el botón CONFIGURAR. para guardar cada posición. Girar la rueda de dirección para probar la configuración.	Si los ajustes de final de recorrido están correctos: Mantener presionado el botón MENÚ para regresar al modo de conducción. Si los ajustes de final de recorrido deben cambiarse: Presionar el botón CONFIGURAR. y repetir los pasos 6 a 8.		
Para restablecer los AJUSTES DE FINAL DE RECORRIDO del servo de DIRECCIÓN a la configuración predeterminada.	Mantener presionado el botón MENÚ. El led parpadea en verde.	x2 Presionar el botón MENÚ. El led parpadea en verde (2 veces).	Presionar el botón CONFIGURAR. El led parpadea en verde.	Presionar el botón CONFIGURAR. El led parpadea en rojo.	x4 Presionar el botón MENÚ 3 veces. El led parpadea en rojo (4 veces).	x8 Presionar el botón CONFIGURAR. para restablecer los ajustes de final de recorrido.	Mantener presionado el botón MENÚ para regresar al modo de conducción.		
Para INVERTIR la dirección del servo del ACCELERADOR.	Mantener presionado el botón MENÚ. El led parpadea en verde.	x2 Presionar el botón MENÚ. El led parpadea en verde (2 veces).	Presionar el botón CONFIGURAR. El led parpadea en verde.	Presionar el botón MENÚ. El led parpadea en verde (2 veces).	x2 Presionar el botón CONFIGURAR. El led parpadea en rojo.	x8 Presionar el botón CONFIGURAR para invertir la dirección del servo.	Mantener presionado el botón MENÚ para regresar al modo de conducción.		
Para establecer el SUBNIVEL del servo del ACCELERADOR.	Mantener presionado el botón MENÚ. El led parpadea en verde.	x2 Presionar el botón MENÚ. El led parpadea en verde (2 veces).	Presionar el botón CONFIGURAR. El led parpadea en verde.	Presionar el botón MENÚ. El led parpadea en verde (2 veces).	x2 Presionar el botón CONFIGURAR. El led parpadea en rojo.	x2 Presionar el botón MENÚ. El led parpadea en rojo (2 veces).	Utilice la perilla multifunción para establecer la posición neutral.	x8 Presionar el botón CONFIGURAR. para guardar la posición.	Mantener presionado el botón MENÚ para regresar al modo de conducción.
Para establecer los AJUSTES DE FINAL DE RECORRIDO del servo del ACCELERADOR.	Mantener presionado el botón MENÚ. El led parpadea en verde.	x2 Presionar el botón MENÚ. El led parpadea en verde (2 veces).	Presionar el botón CONFIGURAR. El led parpadea en verde.	Presionar el botón MENÚ. El led parpadea en verde (2 veces).	x2 Presionar el botón CONFIGURAR. El led parpadea en rojo.	x3 Presionar el botón MENÚ dos veces. El led parpadea en rojo (3 veces).	Utilizar el gatillo del acelerador para establecer la aceleración o frenado máximo.	Presionar el botón CONFIGURAR. Utilizar el gatillo para probar.	Si los ajustes de final de recorrido están correctos: Mantener presionado el botón MENÚ para regresar al modo de conducción. Si los ajustes de final de recorrido deben cambiarse: Presionar el botón CONFIGURAR. y repetir los pasos 7 a 9.
Para restablecer los AJUSTES DE FINAL DE RECORRIDO del servo del ACCELERADOR a la configuración predeterminada.	Mantener presionado el botón MENÚ. El led parpadea en verde.	x2 Presionar el botón MENÚ. El led parpadea en verde (2 veces).	Presionar el botón CONFIGURAR. El led parpadea en verde.	Presionar el botón MENÚ. El led parpadea en verde (2 veces).	x2 Presionar el botón CONFIGURAR. El led parpadea en rojo.	x4 Presionar el botón MENÚ 3 veces. El led parpadea en rojo (4 veces).	x8 Presionar el botón CONFIGURAR. El led parpadea en verde (8 veces).	Mantener presionado el botón MENÚ para regresar al modo de conducción.	

### FÓRMULAS DEL ÁRBOL DE MENÚ

Para seleccionar las funciones y realizar ajustes al transmisor TQi sin hacer referencia al árbol de menú, encienda el transmisor, busque la función que desea ajustar en la columna a la izquierda y simplemente siga los pasos correspondientes.



**Primero encienda el transmisor.**

Ajuste de la perilla multifunción hasta que el led cambie a verde fijo.



## PROGRAMACIÓN DE SU TRANSMISOR TQi CON SU APPLE IPHONE, IPAD, IPOD TOUCH, O DISPOSITIVO MÓVIL ANDROID

La módulo inalámbrico Traxxas Link™ (pieza n.º 6511 que se vende por separado) para el transmisor TQi se instala en minutos para transformar su dispositivo Apple® iPhone®, iPad®, iPod touch®, o Android™ en una poderosa herramienta de sintonización que le permite reemplazar el sistema de programación de ledes o botones del transmisor por una interfaz de usuario gráfica a todo color, intuitiva y de alta definición.



### Traxxas Link

La potente aplicación Traxxas Link (disponible en Apple App Store™ o en Google Play™) el brinda un control completo del funcionamiento y sincronización de su modelo Traxxas, con imágenes deslumbrantes y precisión absoluta. Instale los sensores de telemetría de Traxxas Link en el modelo y Traxxas Link mostrará datos en tiempo real, como velocidad, RPM, temperatura y voltaje de la batería.



Compatible con:  
 iPhone (4S y últimas versiones)  
 iPod touch (5.a generación y últimas versiones)  
 iPad (3.a generación y últimas versiones)  
 iPad mini  
 Android (4.4 y últimas versiones)

### Interfaz táctil e intuitiva de iPhone, iPad, iPod touch, y Android

Traxxas Link facilita el aprendizaje, la comprensión y el acceso a las poderosas opciones de sintonización. Controle la configuración de Drive Effects, como el porcentaje de asistencia de TSM, la sensibilidad de la dirección y del acelerador, el porcentaje de dirección, la potencia de frenado y el nivel del acelerador simplemente arrastrando los deslizadores táctiles en la pantalla.

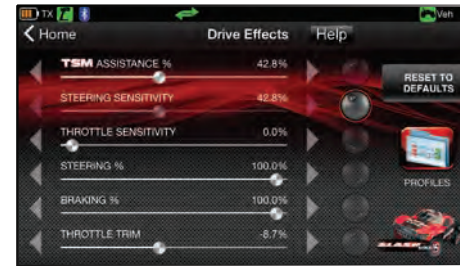

Golpee y deslice para ajustar la TSM, la sensibilidad de la dirección, el nivel del acelerador, el porcentaje de frenado, y más!

### Telemetría en tiempo real

Cuando equipa su modelo con sensores, el tablero de instrumentos Traxxas Link cobra vida mostrándole velocidad, voltaje de la batería, RPM y temperatura. Establezca las advertencias del umbral y registre máximas, mínimas o promedios. Utilice la función de grabación para documentar la visualización de su tablero de instrumentos con sonido, para que pueda prestarle atención al manejo y no perder ninguna cima.



El tablero de instrumentos personalizado de Traxxas Link proporciona datos del rpm, la velocidad, la temperatura y el voltaje en tiempo real.

### Administre hasta 30 modelos con Traxxas Link

El sistema de radio TQi mantiene automáticamente un registro de los vehículos a los que se ha vinculado y las configuraciones que se usaron para cada uno, admite hasta 30 modelos. Traxxas Link brinda una interfaz visual para asignarles nombres a los modelos, personalizar sus configuraciones, adjuntar perfiles y bloquearlos en la memoria. Simplemente elija un modelo y cualquier transmisor vinculado anteriormente, enciéndalos y comience a divertirse.



Memoria modelo Traxxas Link™ simplifica la organización de su colección de vehículos.



La módulo inalámbrico Traxxas Link se vende por separado (n.º de pieza 6511). La aplicación Traxxas Link está disponible en Apple App Store para los dispositivos iPhone, iPad, o iPod touch, o en Google Play para los dispositivos Android. iPhone, iPad, o iPod touch, o el dispositivo Android no se incluyen con la módulo inalámbrico Traxxas Link.

Para obtener más información sobre la módulo inalámbrico Traxxas Link y la aplicación Traxxas Link, visite Traxxas.com.

Download Now!



TRAXXAS  
LINK





**RUSTLER**  
**VXL**  
BRUSHLESS

**STAMPEDE**  
**VXL**  
BRUSHLESS

**BANDIT**  
**VXL**  
BRUSHLESS

**TRAXXAS**

6250 TRAXXAS WAY, MCKINNEY, TX 75070

1-888-TRAXXAS